

ZENDURE

SuperCharged Ⓢ

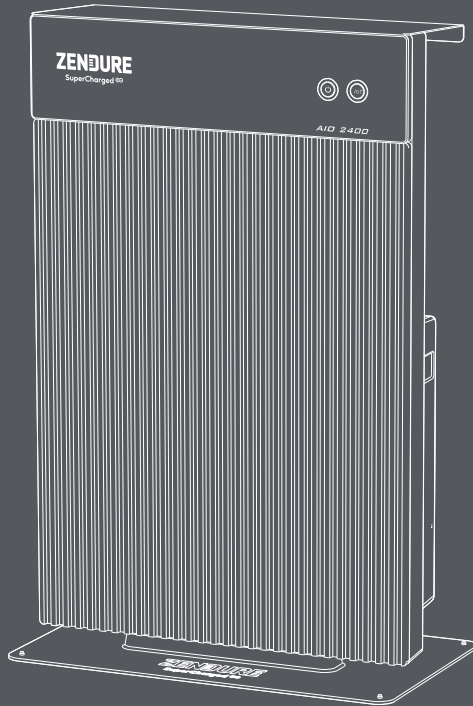

AIO 2400

User Manual

✉ support@zendure.com

Disclaimer

Read all safety guidelines, warnings and other product information in this manual carefully, and read any labels or stickers attached to the product before using. Users take full responsibility for the safe usage and operation of this product. Familiarize yourself with relevant regulations in your area. You are solely responsible for being aware of all relevant regulations and using Zendure products in a way that is compliant. Keep this manual for future reference.

Contents

1. Safety Instructions.....	1
1.1 Usage	1
1.2 FCC STATEMENT	2
1.3 EC DECLARATION OF CONFORMITY	3
2. Explanation of the Symbols	3
3. Important Tips	4
4. What's in the Box	4
5. Overview	5
5.2 Product Overview	6
5.3 Button Controls	6
5.4 Battery Level Display	7
6. Installing your AIO 2400	8
6.1 Pre-assembly	8
6.2 Confirming where to install your AIO 2400	9
6.3 Connecting Cables	11
6.4 Installation Method for the Top Cover	13
6.5 Specifications	13
6.6 Download the Zendure App	14
6.7 Disconnection of AIO 2400	15

1. Safety Instructions

1.1 Usage

1. Read all up-to-date documents carefully before installing, using or servicing the product. Documentation is subject to change over time.
2. Please check whether AIO 2400 is damaged, cracked, leaking liquids, becoming hot, or exhibiting other abnormalities, and check any cables for damage before operating. If there are any problems, please stop using the product immediately and contact our customer service.
3. Do not place heavy objects on top of the AIO 2400.
4. Make sure all cords and plugs are intact and dry before connecting to avoid electric shock.
5. Do not install or operate the system under extreme climatic conditions such as lightning, snow, heavy rain, strong winds, etc.
6. To reduce the risk of injury, close supervision is necessary when the product is used near children.
7. Do not put fingers or hands into the product.
8. For safety purposes, please use only the original charger and cables designed for the equipment. We are not liable for damage caused by third party equipment, and this may render your warranty invalid.

9. Keep a distance of 50mm between AIO 2400 and other objects.
10. During the operation of the solar energy system, avoid direct sunlight to prevent the AIO 2400 from overheating. Do not place the AIO 2400 near any heat source.
11. Please install the product according to our user manual to avoid damage to the product or injury to other people.
12. Do not use this product near strong static electricity or strong magnetic fields.
13. Do not place the equipment in an environment with flammable or explosive compounds, gas, or smoke. Since AIO 2400 relies on the shell to dissipate heat, exposing the enclosure to excessive heat will lead to damage.
14. To reduce risk of damage to the electric cords and connectors, pull the connectors rather than the cord when disconnecting the product.
15. Do not use the product in excess of its output rating. Overloads may result in a risk of fire or injury to persons.
16. Do not use any products or accessories that are damaged or modified. Damaged or modified batteries may exhibit unpredictable behavior resulting in fire, explosion, or risk of injury.
17. Do not operate the product with a damaged cord or plug, or a damaged output cable.
18. Do not disassemble the product. Take it to a qualified service person when service or repair is required. Incorrect reassembly may result in a risk of fire or electric shock.
19. Do not expose the product to fire or high temperatures.
20. Do not attempt to replace the internal components of the equipment by any unauthorized personnel. Have servicing performed by a qualified repair person using only identical replacement parts. This will ensure that the safety of the product is maintained.
21. AIO 2400 has a protection level of IP65, so the product cannot be immersed in liquids. If the product accidentally falls into water during use, please place it in a safe and open area and stay away from it until it is completely dry. The dried product should not be used again and should be properly disposed of according to the disposal guidelines in this manual.
22. When charging a device, the product may feel warm. This is a normal operating condition and should not be a cause for concern.
23. To reduce the risk of electric shock, unplug the power pack from the outlet before attempting any instructed servicing.
24. When charging the internal battery, work in a well-ventilated area and do not restrict ventilation in any way, as inadequate ventilation may cause permanent damage to the equipment.
25. Ensure before finishing installation that the solar cable and Microinverter cable to home grid are disconnected.
26. Do not clean the product with harmful chemicals or detergents. Only clean the ports with a dry cloth.
27. Do not move or shake the unit while operating as vibrations and sudden impacts may lead to poor connections to the hardware inside.
28. Ensure that AIO 2400 and the Microinverter are installed securely to avoid accidents and product damage caused by falling.
29. In case of a fire, only a dry powder fire extinguisher is suitable for this product.
30. Servicing of batteries should be performed or supervised by personnel knowledgeable about batteries and the required precautions.

1.2 FCC STATEMENT

1. This device complies with Part 15 of the FCC Rules. Operation is subject to the following two conditions:
 - (1) This device may not cause harmful interference, and
 - (2) This device must accept any interference received, including interference that may cause undesired operation.
2. Any changes or modifications not expressly approved by the party responsible for compliance could void the user's authority to operate the equipment.

NOTE:

This equipment has been tested and found to comply with the limits for a Class B digital device, pursuant to Part 15 of the FCC Rules. These limits are designed to provide reasonable protection against harmful interference in a residential installation. This equipment generates, uses, and can radiate radio frequency energy and, if not installed and used in accordance with the instructions, may cause harmful interference to radio communications. However, there is no guarantee that interference will not occur in a particular installation. If this equipment does cause harmful interference to radio or television reception, which can be determined by turning the equipment off and on, the user is encouraged to try to correct the interference by one or more of the following measures:

- Reorient or relocate the receiving antenna.
- Increase the separation between the equipment and receiver.
- Connect the equipment into an outlet on a circuit different from that to which the receiver is connected.
- Consult the dealer or an experienced radio/TV technician for help.

FCC Radiation Exposure Statement

This equipment complies with FCC radiation exposure limits set forth for an uncontrolled environment. This equipment should be installed and operated with minimum distance 20cm between the radiator & your body.

1.3 EC DECLARATION OF CONFORMITY

ZENDURE TECHNOLOGY CO., LIMITED declares that the AIO 2400 product complies with directive 2014/53/EU (RED), 2011/65/EU(RoHS), 2015/863/EU(RoHS).

The full text of the Declaration of Conformity is available at the following web address: <https://zendure.de/pages/download-center>



Declaration of conformity

The EU Declaration of Conformity can be requested at this address: <https://zendure.de/pages/download-center>



Disposal and Recycling

Disposal of packaging: dispose of the packaging separately by type of material.



Dispose of old equipment (applies in the European Union and other European countries with separate collection (waste collection)) Old equipment must not be disposed of in household waste. Every consumer is legally obliged to dispose of old equipment that can no longer be used separately from household waste, for example at a collection point for recyclables.

To ensure proper recycling and avoid negative impact on the environment, electronic devices must be taken to a collection point in their community or district. For this reason, electronic devices are marked with the symbol shown here.



Batteries and accumulators must not be disposed of in household waste. As a consumer, you are legally obliged to dispose of all batteries and accumulators, regardless of whether they contain pollutants or not, at a designated collection point. Marked with: Cd = Cadmium, Hg = Mercury, Pb = Lead. Return your product with built-in battery only in a discharged state to your collection point.

2. Explanation of the Symbols

Symbol	Explanation
	A high-risk hazard that, if not avoided, could result in death or serious injury.
	Important information that you must pay attention to.
	Part of a basic set
	Optional (not included)
	Indicates additional information on correct use or useful tips.

3. Important Tips



The solar PV system is grid-tied. Please check if it is allowed in your area. Depending on the region, official approval may be required before or after installation.



AIO 2400 should be protected from direct sunlight to prevent rapid temperature increase.



Please check the required accessories before installation, as some accessories need to be purchased separately.



After the installation, please first download the Zendure App to check electricity produced and set the power to the Microinverter.



After AIO 2400 installation, it will take about 5 minutes before it can be connected to the grid, and the data will be synchronized to the Zendure App within 20 minutes.



Before setting the output to Microinverter, please confirm the rated power of your Microinverter. The output to Microinverter should not be greater than the rated power of your Microinverter.



Please turn off the device (press and hold the Power Button on AIO 2400 for 2 seconds) before removing.

4. What's in the Box



AIO 2400

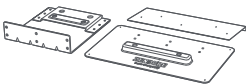

AIO 2400 Bracket
Combination Set



User Manual



30cm MC4
Output Cable × 4







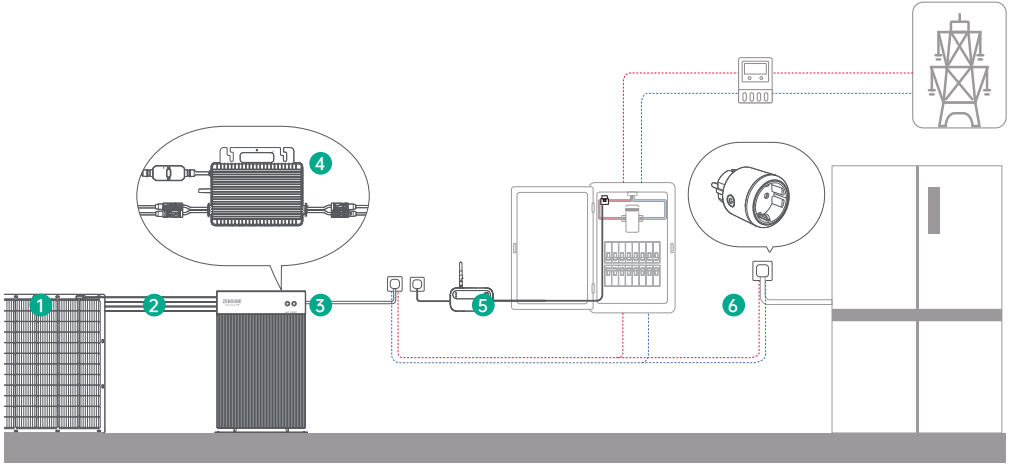

Wrench for Removing MC4
Connectors

5. Overview

5.1 System Overview



No.	Name	Description	Part of a basic set / Optional (not included)
1	Solar Panel	One AIO 2400 can connect with up to two sets of solar modules.	
2	Solar Cable	For establishing the connection between AIO 2400 and solar panels.	
3	AIO 2400	/	
4	Microinverter	Converts DC power into AC power and feeds it into the home grid.	
5	Zendure Satellite Plug	Used to monitor device performance and communicate wirelessly with AIO 2400 to optimize energy usage.	
6	Zendure Satellite Monitor CT	Prevents energy backflow into the public grid.	

 Optional accessories are available for purchase on the official Zendure website.

5.2 Product Overview

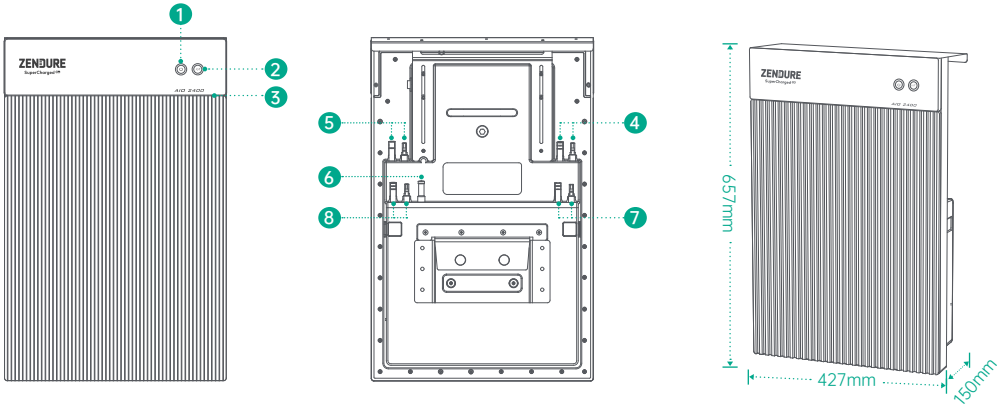

- ① Power Button
- ② IoT Button
- ③ LED Light Strip
- ④ MC4 PV Input 1
- ⑤ MC4 PV Input 2
- ⑥ Antenna
- ⑦ Microinverter Output 1
- ⑧ Microinverter Output 2

IoT Connection: After AIO 2400 is powered on, the LED Light Strip will start to flash rapidly, and the device will automatically initiate the IoT connection. Users can directly connect to IoT in the Zendure App.

💡 Tips:

- After the device is bound to the Zendure App, when AIO 2400 is turned on again, the LED Light Strip light flashes slowly until it can communicate with the Zendure App.
- If you want to re-bind the account and reset the IoT connection, please press and hold the IoT button for 3 seconds to start the IoT connection.
- Turn On AIO 2400 System: Press and hold the power button 2 second to turn on AIO 2400.
- Turn Off AIO 2400 System: Press and hold the power button 2 seconds to turn off AIO 2400.
- AIO 2400 Hardware Reset: Press and hold the power button 10 seconds to reset AIO 2400.

5.3 Button Controls

Button	Action	Function
	Press for 2 second	Turn AIO 2400 on
	Press for 2 seconds	Turn AIO 2400 off
	Press once when powered on	Check current battery level
	Press for 10 seconds	Reset AIO 2400
	Press for 3 seconds	Reset Internet connection

5.4 Battery Level Display

Pattern					
Status	100%	75%	50%	25%	5%

5.3 Button Controls

Color	Pattern	Status
	Solid Green	Normal operation/Connected to the Internet
	Blinking Green	Internet Connection in Progress
	Pulsing Green	Built-in Battery Status
	Blinking Red	An error has occurred. For more details, check the Zendure App.

6. Installing your AIO 2400

6.1 Pre-assembly

 This user guide only describes the cable connection method and assembly of the AIO 2400. To install the solar modules, please read the instructions for the solar module and accessories.

 If you want to check the function of the solar system, carry out the installation on a sunny day.

Choose a location for the AIO 2400

Make sure the AIO 2400 is within the Wi-Fi coverage area.

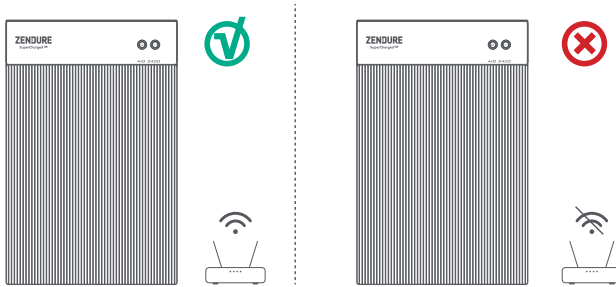

Do not place the AIO 2400 in an area where flammable or explosive materials are stored.

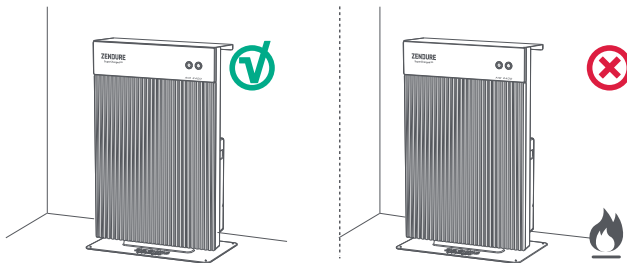

The protection class of the AIO 2400 is IP 65, so it can be used both indoors and outdoors.

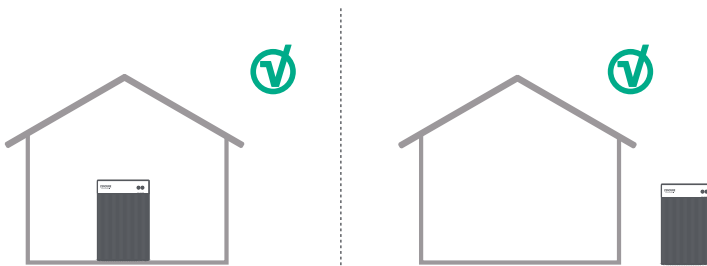







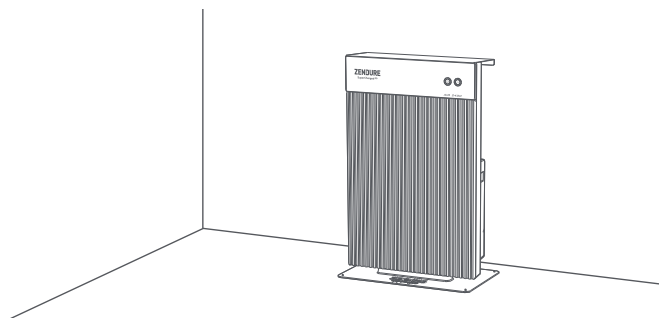



6.2 Confirming where to install your AIO 2400

Option A: Position your AIO 2400 on a hard, level floor.

⚠ Wear safety glasses and gloves when drilling holes.

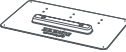

Tool list

NO.	Picture	Name	Part of a basic set / Optional (not included)
1		Phillips Screwdriver	
2		Wall Mount Bracket	
3		Floor-standing L-shaped support plate	
4		Floor stand	
5		L-shaped bracket screws M5*8 × 6	

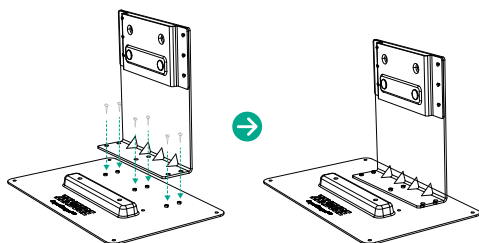

STEP 1

Install the Wall Mount Bracket to the Floor-standing L-shaped support plate, and then install it to the Floor stand.

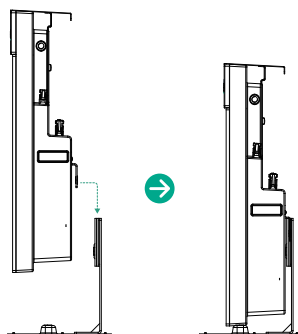

STEP 2

Mount the AIO 2400 to the bottom bracket assembly.

Option B: Mount your AIO 2400 onto a solid concrete wall using the included mount bracket.

Wall mounting

⚠️ Wear safety glasses and gloves when drilling holes.

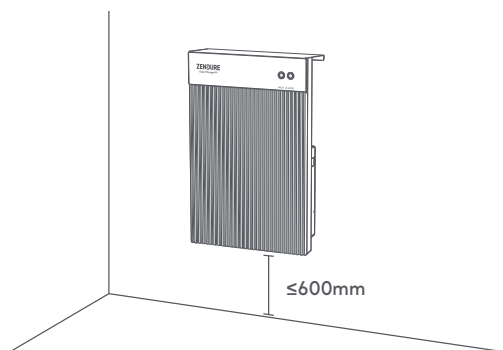

Tool list

NO.	Picture	Name	Part of a basic set / Optional (not included)
1		Electric Drill	
2		Phillips Screwdriver	
3		Marker/Pen/Pencil	
4		Tape Measure	
5		Wall Mount Bracket × 1	
6		Wall Mount Bracket Screws M4.7*39 × 6	
7		Plastic Anchor M8*40 × 6	

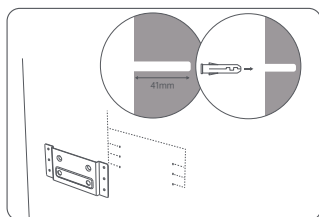

STEP 1

Confirm the installation height of AIO 2400, use the Wall Mount Bracket as a guide to mark the hole positions, and drill 6 holes in the wall to a depth of 41mm.

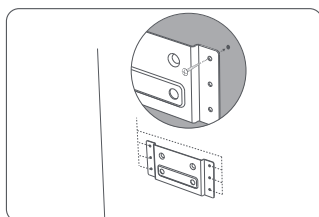

STEP 2

Fix the Wall Mount Bracket to the wall with anchors and screws.

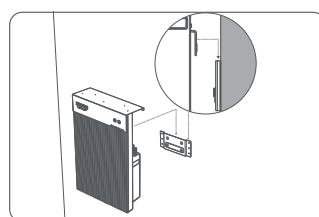

STEP 3

Hang the AIO 2400 on the Wall Mount Bracket.

6.3 Connecting Cables













 If you connect multiple solar panels as a group in series or parallel, make sure that the maximum operating voltage (V_m) and maximum operating current (I_m) of each group do not exceed the maximum input voltage (60V) nor the maximum output current (MPPT1 14A, MPPT2 20A). Do not exceed the PV input of the AIO 2400.

 The maximum operating voltage (V_m) and the maximum operating current (I_m) of solar modules must be uniform.

 Before connecting cables, ensure that the Microinverter, solar panels, and the home grid are disconnected and AIO 2400 is turned off.

Single AIO 2400

Installation list



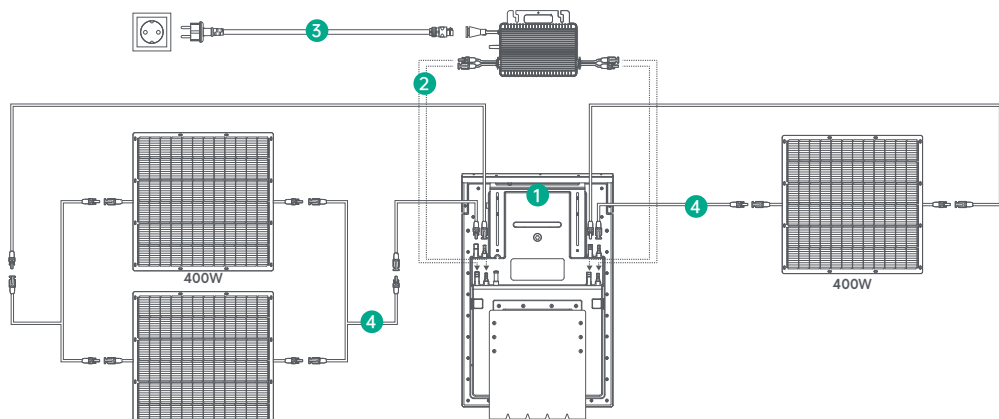









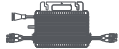

NO.	Picture	Name	Part of a basic set / Optional (not included)
1		AIO 2400×1	
2		Microinverter×1	
3		BKW-AC Cable×1 (*The plug varies by region.)	
4		Solar Panel	
5		Solar Panel Extension Cable	
6		Solar Panel Parallel Cable	



1. Adjust the height of the elevation bracket at the back of the AIO 2400 to the appropriate level, then mount the Microinverter on the back of the AIO 2400.
2. Connect the PV Input cable from the Microinverter to the Microinverter Output interface of the AIO 2400.
3. Use the original BKW-AC Cable to connect the Microinverter to a household outlet.
4. Connect one 400W solar panel to the PV Input 1 interface of the AIO 2400 using a solar panel extension cable.
 - 1) Connect two 400W solar panels together using a solar panel extension cable.
 - 2) Connect the two parallel-connected 400W solar panels to the PV Input 2 interface of the AIO 2400 using a solar panel parallel connection cable.

Single AIO 2400





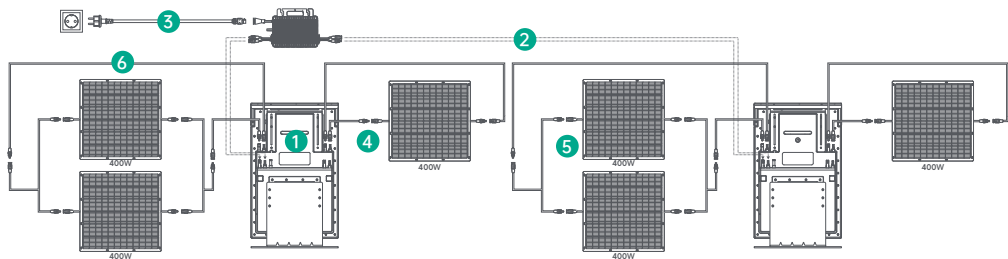



Installation list

NO.	Picture	Name	Part of a basic set / Optional (not included)
1		AIO 2400×1	
2		AIO 2400×1	
3		Microinverter×1	
4		BKW-AC Cable×1 (*The plug varies by region.)	
5		Solar Panel	
6		Solar Panel Extension Cable	
7		Solar Panel Parallel Cable	



1. Install the Microinverter on the back of the first AIO 2400 unit.
2. Connect the PV Input cables of the Microinverter to the Microinverter Output interfaces of both AIO 2400 units, one after the other.
3. Use the original BKW-AC Cable to connect the Microinverter to a household outlet.
4. Connect one 400W solar panel to the PV Input 1 interface of each AIO 2400 unit.
5. Connect two 400W solar panels together using a solar panel parallel connection cable.
6. Connect the parallel-connected 400W solar panels to the PV Input 2 interface of each AIO 2400 unit.

6.4 Installation Method for the Top Cover

NO.	Picture	Name	Part of a basic set / Optional (not included)
1		AIO 2400×1	
2		Phillips Screwdriver	
3		Top Cover × 1	
4		Top Cover Screws M3*10 × 6	

Once you have confirmed that the Microinverter is installed at a height on the back of the AIO 2400 that does not exceed the top of the AIO 2400, you can proceed to install the Top Cover onto the AIO 2400.

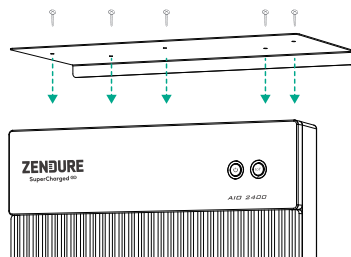

6.5 Specifications

Capacity	2,400Wh
Battery Type	LiFePO ₄
Wireless Type	Bluetooth, Wi-Fi
PV Input Port	MC4
PV Input Voltage Range	16V to 60V
PV Input 1 Power	400W
PV Input 1 Current	14A
PV Input 2 Power	800W
PV Input 2 Current	20A
Microinverter Output Port	MC4
Microinverter Output Voltage Range	16V to 60V
Microinverter Output 1 Power	1,200W Max
Microinverter Output 1 Current	30A
Microinverter Output 2 Power	1,200W Max
Microinverter Output 2 Current	30A
Microinverter Output 1 + Output 2 Power	Total 1,200W Max
Charging temperature	0°C to 55°C
Discharging temperature	-20°C to 60°C
Dimensions	657x427x150 mm
Weight	31 kg (Without Bracket and Top Cover)
Waterproof rating	IP65
Warranty	10 years

6.6 Download the Zendure App



Images are for reference only. Please refer to the actual user interface of the app.

The Zendure App gives users the ability to allocate the power to AIO 2400's built-in battery and home grid and monitor power generation. The power to the Microinverter can be set in a range of 30W to 1,200W.

Read the Zendure App user guide and access the download link here: <https://zendure.com/pages/download-center>.



Privacy Policy

By using Zendure Products, Applications and Services, you consent to the Zendure Terms of Use and Privacy Policy, which you can access via the "About" section of the "User" page in the Zendure App.



Add device and update to the latest firmware version

Using the device for the first time, you need to update the firmware via the Zendure App. More information is in the Zendure App user guide.



Set the power to the Microinverter

The maximum solar input power of the AIO 2400 system is 1,200W. You can set the output power to the Microinverter, while excess power will flow to the built-in battery.

For example: If the total solar input is 1,200W and you set the output to 800W, the remaining 400W will go to the built-in battery.

Tips:

It takes a period of time for the system to connect to the grid, and it takes about 20 minutes to synchronize data with Zendure App. After the installation, please wait 20 minutes before going to the app settings.

- We recommend prioritizing charging the battery during the day, only allocating enough output power for the Microinverter to cover your basic power consumption. There are a few ways to determine how much energy you'll need to store for the night:

1. Add together the power consumption of major appliances and other devices that draw significant power or energy.
2. Go to the meter box right before you go to bed, write down your current meter reading and the time. As soon as you get up, write down the meter reading and the time. You can calculate your base load from consumption and elapsed time.
3. You can use a measuring device that you plug between the socket and the power consumer. To calculate the base load, collect the wattage consumed from all the devices that are constantly running (including standby) and add up the values.

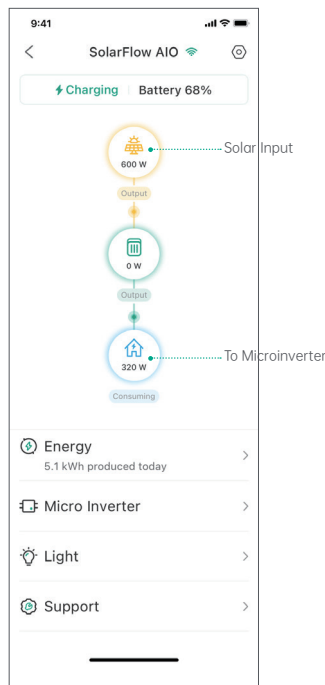

6.7 Disconnection of AIO 2400

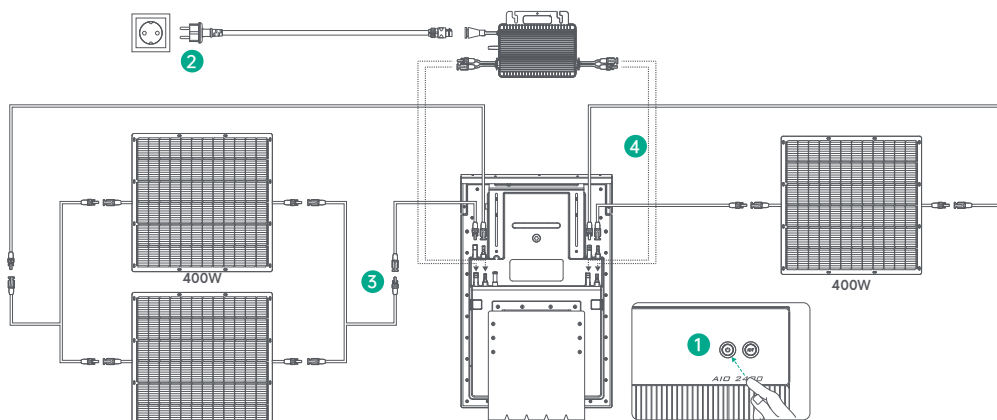

Press and hold the power button on the AIO 2400 for 2 seconds to power it off.
 Disconnect from the home grid by unplugging the Microinverter and home Schuko cables.
 Disconnect the solar panels by unplugging the cables from the two sets of solar panels and AIO 2400.
 Disconnect the Microinverter by unplugging the cables from the Microinverter and AIO 2400.
 Finally, remove the Microinverter from the back of the AIO 2400.



Within the warranty period, you can enjoy return, exchange, and repair services in accordance with these policies.

Warranty Period

The warranty periods for our products are as follows:

Product	Base Warranty	Warranty Extension*	Total Warranty
SuperBaseV/Satellite Battery/Smart Home Panel	3 Years	2 Years	5 Years
400W Solar Panel/320W Solar Panel/ Mobile EV Charger/All SuperBase V related accessories	3 Years	N/A	3 Years
SuperBase Pro/SuperBase M	2 Years	1 Year	3 Years
200W Solar Panel/All SuperBase Pro and SuperBase M related accessories	2 Years	N/A	2 Years
Power banks	2 Years	N/A	2 Years
Smart PVHub and AB2000	10 Years	N/A	10 Years
AIO 2400	10 Years	N/A	10 Years
PVHub accessories, solar cables, battery cables and microinverter cables	1 Year	N/A	1 Year

A Warranty Extension is offered for some of our products. To receive a warranty extension, you'll need to register your product in the Zendure app, and there may be additional costs or other conditions involved.

The table above indicates the warranty periods for products purchased from Zendure or its retail partners. Warranty periods for products ordered through Zendure's crowdfunding campaigns (Kickstarter, Indiegogo, etc.) may differ. Please review your product's documentation for more information.

NOTE: This Warranty policy is limited to zendure products only. In the case of ancillary parts or add-on devices supplied by zendure, Please refer to the warranty terms provided by the relevant manufacturer.

The effective warranty period starts from the date of the product's purchase, as indicated on the appropriate invoice, receipt, or billing statement.

To verify your purchase and to better serve you, we may require information about your order (the sales receipt including date of purchase, order ID/number, and the name of the retailer), your warranty card, and when applicable, your product's serial number.

Warranty Exclusions

In the event of damage related to the causes listed below, no warranty claims will be acknowledged or accepted. Claims that relate to defects that are caused by the following factors are not covered by Zendure's warranty obligations.

1. Can not provide proof of purchase.
2. Force majeure (storm damage, lightning strike, overvoltage, fire, thunderstorm, flooding; social causes such as war, turmoil, government intervention, strikes, embargoes, market conditions, etc.).
3. Accidental damage, misuse, abuse, non-compliant use, normal wear and tear, theft, loss, or confiscation.
4. Improper application of electrical supply voltage, current and/or frequency.
5. Improper installation, commissioning, start-up, configuration, or operation (contrary to the guidance detailed in the installation manual supplied with each product).
6. Inadequate ventilation and circulation resulting in insufficient cooling and natural airflow.
7. Modifications to any part of the product.
8. Unauthorized repair attempts.
9. Products whose serial number sticker or imprint has been removed, defaced or tampered with.
10. Products purchased from unauthorized dealers/resellers.
11. Free products/rewards/gifts.
12. Products used outside of the purchasing region, and products that are shipped to areas that are not easily accessible by courier or freight services, such as overseas or remote islands.
13. Cosmetic or superficial defects, dents, marks or scratches, which do not influence the proper functioning of the product.
14. This limited warranty does not cover any battery cell or product containing a battery cell unless you fully charge the battery cell within thirty (30) days of receiving the product and subsequently charge it at least once every 3 months. Failure to do so will void the warranty for the battery cell and coverage for any associated damage or malfunctions. It is preferable to fully charge it within seven (7) days of receiving the product.
15. Our warranties are non-transferable from end user to end user.

Furthermore, this limited warranty and related service will not exceed the original cost of the Zendure product. Please note that these warranty terms and conditions are subject to change without prior notice. The Zendure Support Team reserves the right to make a final determination regarding warranty service eligibility, and to determine the appropriate solution, which may include replacement, repair, or refund, at its sole discretion.

How to Claim your Warranty

Step 1

Claim your warranty on any channel below:

- ① www.zendure.com
- ② Email to support-eu@zendure.com
- ③ Zendure apps

Step 2

Please be prepared with documentation or a short video with the following information:

- ① Order number
- ② Proof of purchase
- ③ Serial number
- ④ Visual proof depicting the defect (include video or photo)
- ⑤ Email address
- ⑥ Contact telephone number
- ⑦ Address for receiving the replacement

Step 3

The Zendure support team will make a final determination regarding warranty service with our RMA report. This may include options such as shipping the product for repair, on-site repair, or replacement.

Step 4

Ship the item(s) to Zendure with your RMA number included on the shipping label on the outside of the packaging. Do not write the RMA number on the green carton box.



Read the Zendure App user guide and access the download link here:
<https://eu.zendure.com/pages/download-center>

Haftungsausschluss

Lesen Sie alle Sicherheitshinweise, Warnungen und die sonstigen Produktinformationen in dieser Anleitung genau durch, und lesen Sie vor der Verwendung des Produkts alle Etiketten oder Aufkleber, die an ihm angebracht sind. Der Nutzer trägt die volle Verantwortung für die sichere Verwendung und Bedienung dieses Produkts. Machen Sie sich mit relevanten Richtlinien in Ihrer Region vertraut. Sie zeichnen allein dafür verantwortlich, sich mit allen relevanten Richtlinien und der konformen Verwendung von Zendure-Produkten vertraut zu machen.

Bewahren Sie diese Anleitung zum künftigen Nachschlagen auf.

Inhalt

1. Sicherheitshinweise	18
1.1 Verwendung	18
1.2 FCC-ERKLÄRUNG	19
1.3 EU-KONFORMITÄTSEKTLÄRUNG	20
2. Erklärung der Symbole	20
3. Wichtige Tipps	21
4. Lieferumfang	21
5. Übersicht	22
5.1 Systemübersicht	22
5.2 Produktübersicht	23
5.3 Tastenregler	23
5.4 Akkuladestandanzeige	24
5.3 Tastenregler	24
6. Installation Ihres AIO 2400	25
6.1 Vormontage	25
6.2 Ort, an dem Sie Ihren AIO 2400 installieren können	26
6.3 Anschluss von Kabeln	28
6.4 Methode zur Installation der oberen Abdeckung	30
6.5 Technische Daten	30
6.6 Zendure-App herunterladen	31
6.7 Anschluss des AIO 2400 trennen	32

1. Sicherheitshinweise

1.1 Verwendung

1. Lesen Sie vor Installation, Verwendung oder Inbetriebsetzung des Produkts alle topaktuellen Dokumente sorgfältig durch. Die Dokumentation kann im Laufe der Zeit geändert werden.
2. Prüfen Sie bitte, ob der AIO 2400 beschädigt ist oder Risse aufweist, Flüssigkeit aus dem Gerät ausläuft, das Gerät heiß wird oder andere Anomalien aufweist, und untersuchen Sie die Kabel vor Inbetriebnahme auf Beschädigungen. Sollten Probleme auftreten, stellen Sie die Verwendung des Produkts umgehend ein und wenden Sie sich an unseren Kundendienst.
3. Stellen Sie keine schweren Gegenstände oben auf den AIO 2400.
4. Vergewissern Sie sich vor dem Anschluss, dass alle Leitungen und Stecker unversehrt und trocken sind, um keinen Stromschlag zu erhalten.
5. Installieren oder handhaben Sie das System nicht bei extremen Klimaverhältnissen, z. B. bei Gewitter, Schneefall, starkem Regen, heftigen Winden usw.
6. Zur Minderung einer Verletzungsgefahr ist eine strenge Aufsicht erforderlich, wenn das Produkt in der Nähe von Kindern verwendet wird.
7. Stecken Sie keine Finger oder Hände in das Produkt.
8. Verwenden Sie aus Sicherheitsgründen nur das originale Ladegerät und die für das Gerät konzipierten Kabel. Wir haften nicht für Schäden, die von Drittgeräten verursacht werden, wodurch auch Ihre Garantie erlöschen lassen.

9. Achten Sie darauf, dass ein Abstand von 50 mm zwischen dem AIO 2400 und anderen Gegenständen vorhanden ist.
10. Während des Betriebs sollte das Solarenergie-System keiner direkten Sonnenbestrahlung ausgesetzt sein, damit sich der AIO 2400 nicht überhitzt. Stellen Sie dem AIO 2400 nicht in der Nähe einer Wärmequelle auf.
11. Installieren Sie das Produkt entsprechend unserer Bedienungsanleitung, um Produktschäden oder Verletzungen zu vermeiden.
12. Verwenden Sie das Produkt nicht in der Nähe von starker statischer Elektrizität oder starken Magnetfeldern.
13. Stellen Sie das Gerät darf nicht in einer Umgebung mit brennbaren oder explosiven Stoffen, Gasen oder Rauch auf. Da der AIO 2400 Wärme über das Gehäuse ableitet, wird das Gerät beschädigt, wenn das Gehäuse zu starker Hitze ausgesetzt ist.
14. Um das Risiko einer Beschädigung der elektrischen Leitungen und Steckverbinder zu mindern, lösen Sie die Verbindung des Produkts, indem Sie am Steckverbinder, nicht an der Leitung, ziehen.
15. Verwenden Sie das Produkt nicht, wenn seine Ausgangsleistung überschritten wird. Überlastungen können dazu führen, dass ein Brand entsteht oder Personen verletzt werden.
16. Verwenden Sie keine Produkte oder Zubehörteile, die beschädigt sind oder modifiziert wurden. Beschädigte oder modifizierte Akkus können auf unvorhersehbare Weise reagieren und einen Brand entfachen, eine Explosion herbeiführen oder Verletzungen verursachen.
17. Nehmen Sie das Produkt nicht in Betrieb, wenn seine Leitung oder sein Stecker oder auch das Ausgangskabel beschädigt ist.
18. Demontieren Sie das Produkt nicht. Bringen Sie es zu einem qualifizierten Servicetechniker, wenn es gewartet oder repariert werden muss. Fehler bei der erneuten Montage können Verletzungen oder einen Brand verursachen.
19. Setzen Sie das Produkt keinem Feuer oder keinen hohen Temperaturen aus.
20. Versuchen Sie nicht, interne Komponenten des Geräts durch unautorisiertes Personal ersetzen zu lassen. Lassen Sie die Instandsetzung nur unter Verwendung von identischen Ersatzteilen von einem qualifizierten Reparaturtechniker durchführen. Dadurch bleibt die Sicherheit des Produkts gewährleistet.
21. Der AIO 2400 besitzt den Schutzgrad IP65, was bedeutet, dass das Produkt nicht in Flüssigkeiten getaucht werden darf. Ist das Produkt während seiner Verwendung versehentlich ins Wasser gefallen, legen Sie es in einem sicheren, frei liegenden Bereich ab und halten Sie sich von ihm fern, bis es vollständig trocken ist. Das getrocknete Produkt sollte nicht wiederverwendet, sondern sachgemäß in Übereinstimmung mit dem Abschnitt Anleitung zur Entsorgung dieser Anleitung entsorgt werden.
22. Wird ein Gerät aufgeladen, kann sich das Produkt warm anfühlen. Dies ist ein normales Betriebsverhalten und kein Anlass zur Besorgnis.
23. Um sich nicht der Gefahr eines Stromschlags auszusetzen, ziehen Sie den Stecker des Powerpacks aus der Steckdose heraus, bevor Sie eine anweisungsgemäße Instandsetzung in Angriff nehmen.
24. Arbeiten Sie beim Aufladen des internen Akkus in einem gut gelüfteten Bereich und schränken Sie die Lüftung unter keinen Umständen ein, da eine unzureichende Lüftung zur einer dauerhaften Beschädigung der Anlage führen kann.
25. Stellen Sie vor dem Abschluss der Installation sicher, dass das Solar- und das Mikro-Inverter-Kabel nicht mit dem häuslichen Stromnetz verbunden ist.
26. Reinigen Sie das Produkt nicht mit schädlichen Chemikalien oder Reinigungsmitteln. Reinigen Sie die Anschlüsse nur mit einem trockenen Tuch.
27. Bewegen oder schütteln Sie das Gerät nicht während des Betriebs, da Vibrationen und plötzliche Stöße die Anschlüsse an die interne Hardware beeinträchtigen können.
28. Stellen Sie sicher, dass der AIO 2400 und der Mikro-Inverter fest installiert sind, damit die Geräte nicht herunterfallen und Unfälle oder Produktschäden verursachen können.
29. Bei einem Brand lässt sich dieses Produkt nur mit Löschpulver löschen.
30. Die Instandsetzung der Akkus sollte nur von Personal durchgeführt bzw. beaufsichtigt werden, das mit der Handhabung von Akkus und den dazu erforderlichen Vorsichtsmaßnahmen vertraut ist.

1.2 FCC-ERKLÄRUNG

1. Dieses Gerät erfüllt Teil 15 der FCC-Vorschriften. Der Betrieb unterliegt den folgenden beiden Bedingungen:
 - (1) Dieses Gerät darf keine Störungen verursachen, und
 - (2) Dieses Gerät muss alle empfangenen Störungen akzeptieren, auch solche, die einen unerwünschten Betrieb verursachen könnten.
2. Nicht ausdrücklich von der für Konformität verantwortlichen Partei zugelassene Änderungen oder Modifizierungen könnten dazu führen, dass der Nutzer die Berechtigung zum Betrieb des Geräts verliert.

HINWEIS:

Dieses Gerät wurde getestet und entspricht den Grenzwerten für ein digitales Gerät der Klasse B in Übereinstimmung mit Teil 15 der FCC-Vorschriften. Diese Grenzwerte wurden festgelegt, um einen angemessenen Schutz vor Störungen in einer häuslichen Installation zu gewährleisten. Dieses Gerät erzeugt und nutzt Hochfrequenzenergie und kann diese auch abstrahlen, und kann, wenn es nicht anweisungsgemäß installiert und verwendet wird, den Funkverkehr empfindlich stören. Allerdings ist nicht gewährleistet, dass es in bestimmten Installationen nicht zu Störungen kommt. Falls dieses Gerät Störungen des Radio- oder Fernsehempfangs verursachen sollte, was leicht durch Aus- und Einschalten des Gerätes herausgefunden werden kann, wird dem Anwender empfohlen, die Störung durch eine oder mehrere der folgenden Maßnahmen zu beseitigen:

- Richten Sie die Empfangsantenne neu aus oder setzen Sie sie um.
- Vergrößern Sie den Abstand zwischen der Anlage und dem Empfänger.
- Schließen Sie die Anlage an eine Steckdose an, deren Stromkreis nicht mit dem des Empfängers in Verbindung steht.
- Biten Sie den Händler oder einen erfahrenen Radio-/Fernsehtechniker um Unterstützung.

FCC-Erklärung zur Strahlenbelastung

Dieses Gerät stimmt mit den von der FCC festgelegten Grenzwerten einer Strahlenbelastung für eine unkontrollierte Umgebung überein. Dieses Gerät muss mit einem Mindestabstand von 20 cm zwischen dem Strahler und Ihrem Körper installiert und in Betrieb gesetzt werden.

1.3 EU-KONFORMITÄTSERKLÄRUNG

ZENDURE TECHNOLOGY CO., LIMITED erklärt, dass das Produkt AIO 2400 die Richtlinien 2014/53/EU (RED), 2011/65/EU (RoHS), 2015/863/EU (RoHS) erfüllt.

Den vollständigen Text der Konformitätserklärung finden Sie unter folgender Internetadresse: <https://zendure.de/pages/download-center>



Konformitätserklärung

Die EU-Konformitätserklärung kann unter folgender Adresse abgerufen werden: <https://zendure.de/pages/download-center>



Entsorgung und Recycling

Entsorgung der Verpackung: Entsorgen Sie die Verpackung nach Materialsorten getrennt.



Entsorgung von Altgeräten (gilt in der Europäischen Union und in anderen europäischen Ländern mit separaten Sammelsystemen (Abfalltrennung)): Altgeräte dürfen nicht zusammen mit dem Hausmüll entsorgt werden. Jeder Kunde ist gesetzlich verpflichtet, Altgeräte, die nicht länger benutzt werden können, separat vom Hausmüll zu entsorgen, z. B. bei einer Sammelstelle für Reststoffe.

Zur Gewährleistung eines angemessenen Recyclings und zur Vermeidung negativer Auswirkungen auf die Umwelt müssen Verbraucher elektronische Geräte zu einer Sammelstelle ihrer Gemeinde bringen. Aus diesem Grund sind elektronische Geräte mit dem hier gezeigten Symbol gekennzeichnet.



Batterien und Akkus dürfen nicht als Hausmüll entsorgt werden. Als Verbraucher sind sie gesetzlich verpflichtet, alle Batterien und Akkus, ganz gleich, ob sie Schadstoffe enthalten, bei einer dafür vorgesehenen Sammelstelle zu entsorgen.

Gekennzeichnet mit: Cd = Cadmium, Hg = Quecksilber, Pb = Blei. Geben Sie Ihr Produkt mit integriertem Akku nur in entladene Zustand bei Ihrer Sammelstelle ab.

2. Erklärung der Symbole

Symbol	Erklärung
	Eine Situation mit hohem Gefahrenpotenzial, die, wenn sie nicht vermieden wird, den Tod oder schwerwiegende Verletzungen zur Folge haben könnte.
	Wichtige Informationen, die Sie beachten müssen.
	Teil eines grundlegenden Sets
	Optional (nicht mitgeliefert)
	Weist auf zusätzliche Informationen zur korrekten Verwendung oder auf nützliche Tipps hin.

3. Wichtige Tipps



Das PV-Solarsystem ist mit dem Stromnetz verbunden. Prüfen Sie, ob dies in Ihrer Region erlaubt ist. Je nach Region könnte vor oder nach der Installation eine offizielle Genehmigung erforderlich sein.



Der AIO 2400 sollte vor einer direkten Sonnenbestrahlung geschützt werden, damit es nicht zu einem schnellen Temperaturanstieg kommt.



Prüfen Sie vor der Installation das benötigte Zubehör, denn einige Zubehörteile müssen separat erworben werden.



Laden Sie nach der Installation bitte erst die Zendure-App herunter, um die erzeugte Elektrizität zu überprüfen und Leistungsausgabe zum Mikro-Inverter einzustellen.



Nach der Installation des AIO 2400 dauert es ungefähr 5 Minuten, bis das Gerät mit dem Stromnetz in Verbindung steht, wonach die Daten innerhalb von 20 Minuten mit der Zendure-App synchronisiert werden.



Vergewissern Sie vor Einstellung der Leistungsausgabe zum Mikro-Inverter bitte, welche Nennleistung Ihr Mikro-Inverter besitzt. Die Leistungsausgabe zum Mikro-Inverter sollte die Nennleistung Ihres Mikro-Inverters nicht überschreiten.



Bitte schalten Sie das Gerät aus (halten Sie die Ein-/Austaste am AIO 2400 für 2 Sekunden gedrückt), bevor Sie es entfernen.

4. Lieferumfang



AIO 2400



Set mit verschiedenen Halterungen für den AIO 2400



Bedienungsanleitung

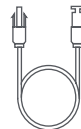

30 cm MC4-Ausgangskabel x 4



Schraubenschlüssel zur Lösung der MC4-Steckverbinder

5. Übersicht

5.1 Systemübersicht

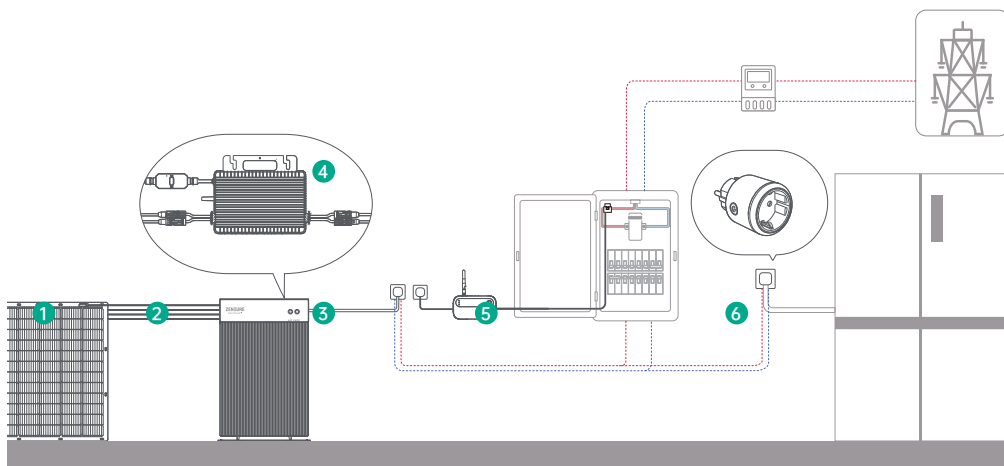

Nr.	Name	Beschreibung	Teil eines grundlegenden Sets / optional (nicht mitgeliefert)
1	Solarmodul	Eine AIO 2400-Einheit kann mit zwei Solarmodulsets verbunden werden.	
2	Solkabel:	Stellt eine Verbindung zwischen dem AIO 2400 und den Solarmodulen her.	
3	AIO 2400	/	
4	Mikro-Inverter	Wandelt Gleichstrom in Wechselstrom um und speist ihn in das häusliche Stromnetz ein.	
5	Zendure-Satellitenstecker	Überwacht die Geräteleistung und kommuniziert drahtlos mit dem AIO 2400, um Energie optimal zu nutzen.	
6	Zendure-Satellitenmonitor-CT	Verhindert, dass Energie zurück in das öffentliche Stromnetz fließt.	

💡 Optionales Zubehör kann über die offizielle Zendure-Website erworben werden.

5.2 Produktübersicht

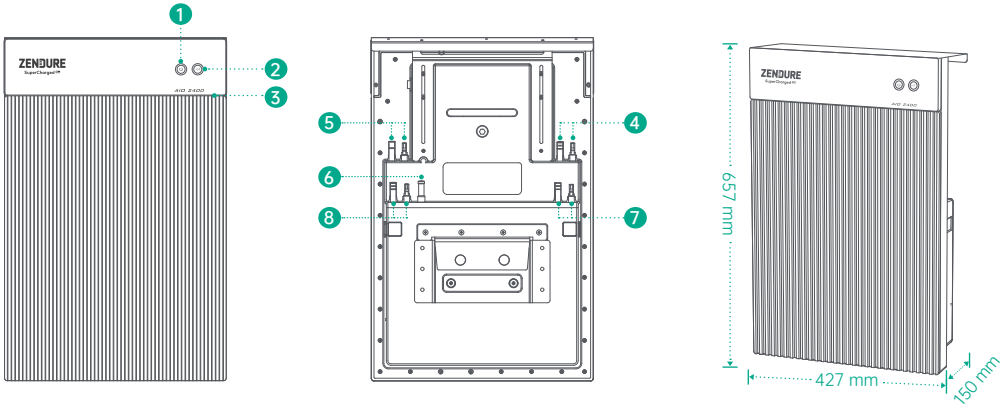

- | | |
|----------------------------|----------------------------|
| ① Ein/Aus-Taste | ② IoT-Taste |
| ③ LED-Lichtleiste | ④ MC4-PV-Eingang 1 |
| ⑤ MC4-PV-Eingang 2 | ⑥ Antenne |
| ⑦ Mikro-Inverter-Ausgang 1 | ⑧ Mikro-Inverter-Ausgang 2 |

IoT-Verbindung: Nach dem Einschalten des AIO 2400 fängt die LED-Lichtleiste an, schnell zu blinken, und das Gerät initialisiert automatisch eine IoT-Verbindung. Nutzer können in der Zendure-App eine direkte IoT-Verbindung herstellen.

💡 Tipps:

- Nachdem das Gerät mit der Zendure-App gekoppelt wurde, blinkt nach dem erneuten Einschalten des AIO 2400 die LED-Lichtleiste langsam, bis das Gerät mit der Zendure-App kommunizieren kann.
- Wenn Sie das Konto erneut einbinden und die IoT-Verbindung zurücksetzen möchten, halten Sie die IoT-Taste 3 Sekunden lang gedrückt, um die IoT-Verbindung zu starten.
- AIO 2400-System einschalten: Halten Sie die IoT-Taste 2 Sekunden lang gedrückt, um den AIO 2400 einzuschalten.
- AIO 2400-System ausschalten: Halten Sie die Ein/Aus-Taste 2 Sekunden lang gedrückt, um den AIO 2400 auszuschalten.
- AIO 2400-Hardware zurücksetzen: Halten Sie die Ein/Aus-Taste 10 Sekunden lang gedrückt, um den AIO 2400 zurückzusetzen.



5.3 Tastenregler

Taste	Maßnahme	Funktion
	2 Sekunden lang drücken	Schaltet den AIO 2400 ein
	2 Sekunden lang drücken	Schaltet den AIO 2400 aus
	Nach dem Einschalten einmal drücken	Prüft den aktuellen Akkuladestand
	10 Sekunden lang drücken	Setzt den AIO 2400 zurück
	3 Sekunden lang drücken	Setzt die Internetverbindung zurück

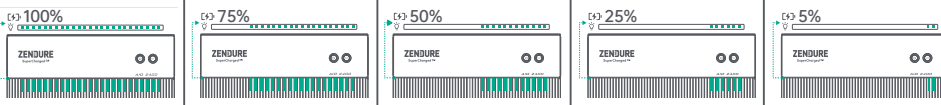
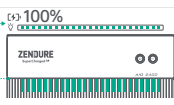
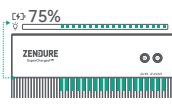
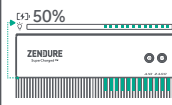
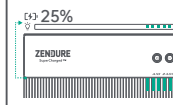
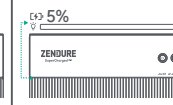
5.4 Akkuladestandanzeige

Muster	100%	75%	50%	25%	5%
					
Status	100 %	75%	50%	25%	5%

5.3 Tastenregler

Farbe	Muster	Status
	Konstant grün	Normaler Betrieb/mit Internet verbunden
	Blinkt grün	Verbindung mit Internet wird hergestellt
	Pulsiert grün	Status des integrierten Akkus
	Blinkt rot	Ein Fehler ist aufgetreten. Weitere Details finden Sie in der Zendure-App.

6. Installation Ihres AIO 2400

6.1 Vormontage

 In dieser Bedienungsanleitung werden nur die Kabelverbindungen und die Montage des AIO 2400 beschrieben. Für die Installation der Solarmodule beziehen Sie sich bitte auf die Anleitung des Solarmoduls und seines Zubehörs.

 Möchten Sie die Funktion des Solarsystems überprüfen, führen Sie die Installation an einem sonnigen Tag durch.

Einen Standort für den AIO 2400 wählen

Achten Sie darauf, dass der AIO 2400 sich innerhalb des Wi-Fi-Erfassungsbereichs befindet.

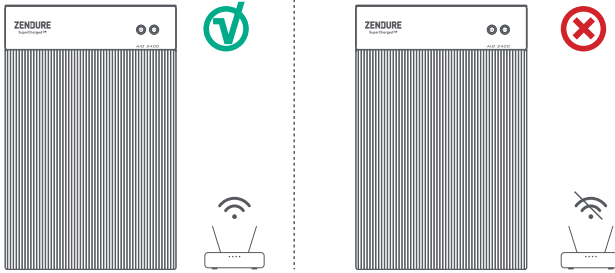

Stellen Sie den AIO 2400 nicht in einem Bereich auf, in dem brennbare oder explosive Materialien gelagert werden.

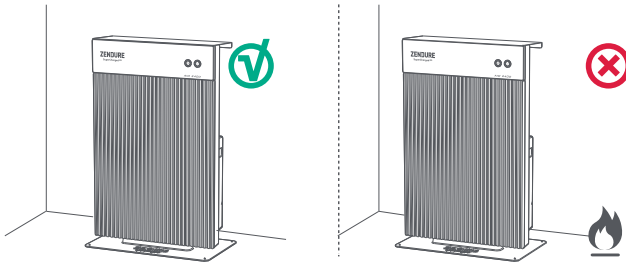

Der AIO 2400 besitzt den Schutzgrad IP65, sodass er sowohl in Innenräumen als auch in Außenbereichen verwendet werden kann.









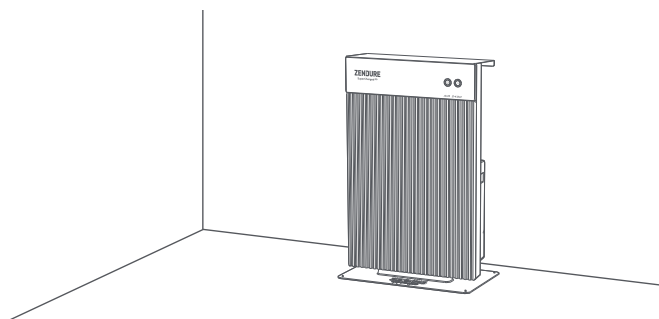



6.2 Ort, an dem Sie Ihren AIO 2400 installieren können

Option A: Stellen Sie Ihren AIO 2400 auf einen harten, flachen Boden.

⚠ Tragen Sie beim Bohren von Löchern eine Schutzbrille und Schutzhandschuhe.



Liste der Werkzeuge

Nr.	Abbildung	Name	Teil eines grundlegenden Sets / optional (nicht mitgeliefert)
1		Phillips-Schraubendreher	
2		Wandhalterung	
3		L-förmige Stützplatte für Bodenstand	
4		Fußbodenständer	
5		L-förmige Halterungsschrauben M5*8 x 6	

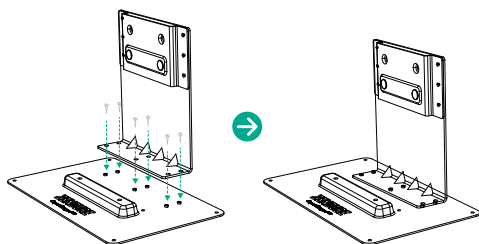

SCHRITT 1

Befestigen Sie die Wandhalterung an der L-förmigen Stützplatte für Bodenstand und dann am Fußbodenständer.

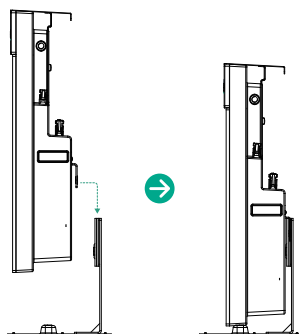

SCHRITT 2

Befestigen Sie den AIO 2400 an der montierten Bodenhalterung.

Option B: Befestigen Sie Ihren AIO 2400 mit der beigegeführten Wandhalterung an einer massiven Betonwand.

Wandmontage

⚠ Tragen Sie beim Bohren von Löchern eine Schutzbrille und Schutzhandschuhe.

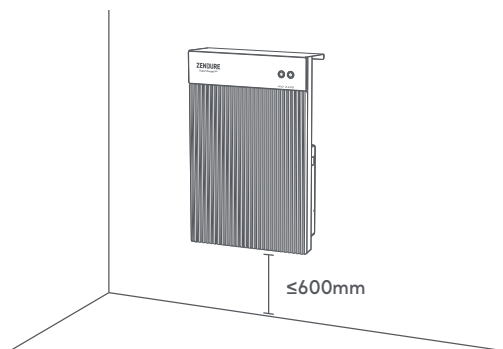

Liste der Werkzeuge

Nr.	Abbildung	Name	Teil eines grundlegenden Sets / optional (nicht mitgeliefert)
1		Bohrmaschine	
2		Philips-Schraubendreher	
3		Markierstift/Stift/Bleistift	
4		Maßband	
5		Wandhalterung x 1	
6		Halterungsschrauben für Wandmontage M4,7*39 x 6	
7		Kunststoffdübel M8*40 x 6	

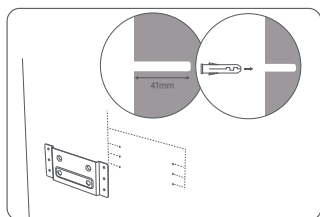

SCHRITT 1
Legen Sie mit Hilfe der Wandhalterung die Installationshöhe des AIO 2400 fest, markieren Sie die Lochpositionen und bohren Sie dann 6 Löcher mit einer Tiefe von 41 mm in die Wand.

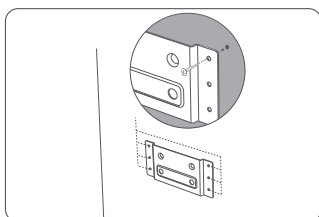

SCHRITT 2
Befestigen Sie die Wandhalterung mit Dübeln und Schrauben an der Wand.

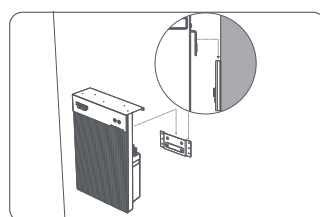

SCHRITT 3
Hängen Sie den AIO 2400 an der Wandhalterung ein.

6.3 Anschluss von Kabeln











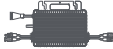

Bei Verbindung mehrere Solarmodule als Gruppe in Reihen- oder Parallelschaltung müssen Sie darauf achten, dass die maximale Betriebsspannung (V_m) und der maximale Betriebsstrom (I_m) jeder einzelnen Gruppe weder die maximale Eingangsspannung (60 V) noch den maximalen Ausgangsstrom (MPPT1 - 14 A, MPPT2 - 20 A) überschreitet. Überschreiten Sie nicht den PV-Eingangswert des AIO 2400.

Alle Solarmodule müssen gleiche Werte für die maximale Betriebsspannung (V_m) und den maximalen Betriebsstrom (I_m) aufweisen.

Vergewissern Sie sich vor dem Anschluss der Kabel, dass die Verbindung mit dem Mikro-Inverter, den Solarmodulen und dem häuslichen Stromnetz getrennt und der AIO 2400 ausgeschaltet ist.

Einzelne AIO 2400-Einheit

Installationsliste



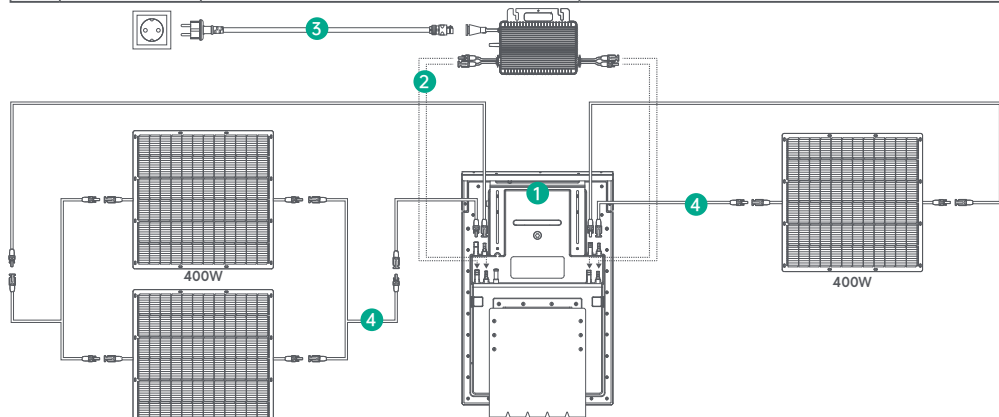









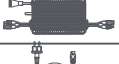

Nr.	Abbildung	Name	Teil eines grundlegenden Sets / optional (nicht mitgeliefert)
1		AIO 2400 x 1	
2		Mikro-Inverter x 1	
3		BKW-AC-Kabel x 1 (*Stecker variiert je nach Region.)	
4		Solarmodul	
5		Verlängerungskabel des Solarmoduls	
6		Parallelkabel des Solarmoduls	



- Legen Sie die passende Höhe der Anhebungshalterung an der Rückseite des AIO 2400 fest und befestigen Sie dann den Mikro-Inverter an der Rückseite des AIO 2400.
- Verbinden Sie das PV-Eingangskabel vom Mikro-Inverter mit dem Mikro-Inverter-Ausgang des AIO 2400.
- Verbinden Sie den Mikro-Inverter unter Verwendung des originalen BKW-AC-Kabels mit einer Haushaltssteckdose.
- Verbinden Sie ein 400-Watt-Solarmodul unter Verwendung eines Verlängerungskabels des Solarmoduls mit dem PV-Eingang 1 des AIO 2400.
 - Verbinden Sie zwei 400-Watt-Solarmodule unter Verwendung eines Parallelkabels des Solarmoduls miteinander.
 - Verbinden Sie zwei parallel geschaltete 400-Watt-Solarmodule unter Verwendung eines Verlängerungskabels des Solarmoduls mit dem PV-Eingang 2 des AIO 2400.

Einzelne AIO 2400-Einheit





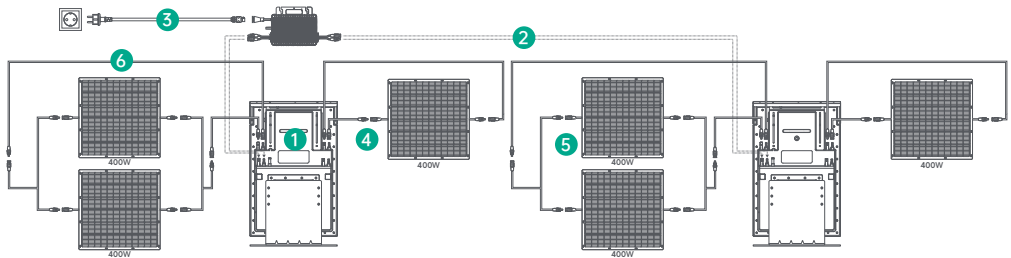



Installationsliste

Nr.	Abbildung	Name	Teil eines grundlegenden Sets / optional (nicht mitgeliefert)
1		AIO 2400 x 1	
2		AIO 2400 x 1	
3		Mikro-Inverter x 1	
4		BKW-AC-Kabel x 1 (*Stecker variiert je nach Region.)	
5		Solarmodul	
6		Verlängerungskabel des Solarmoduls	
7		Parallelkabel des Solarmoduls	



1. Installieren Sie den Mikro-Inverter an der Rückseite der ersten AIO 2400-Einheit.
2. Verbinden Sie die PV-Eingangskabel vom Mikro-Inverter nacheinander mit den Mikro-Inverter-Ausgängen beider AIO 2400-Einheiten,
3. Verbinden Sie den Mikro-Inverter unter Verwendung des originalen BKW-AC-Kabels mit einer Haushaltssteckdose.
4. Verbinden Sie ein 400-Watt-Solarmodul mit dem PV-Eingang 1 jeder einzelnen AIO 2400-Einheit.
5. Verbinden Sie zwei 400-Watt-Solarmodule unter Verwendung eines Parallelkabels des Solarmoduls miteinander.
6. Verbinden Sie die parallel geschalteten 400-Watt-Solarmodule mit dem PV-Eingang 2 jeder einzelnen AIO 2400-Einheit.

6.4 Methode zur Installation der oberen Abdeckung

Nr.	Abbildung	Name	Teil eines grundlegenden Sets / optional (nicht mitgeliefert)
1		AIO 2400 x 1	
2		Philips-Schraubendreher	
3		Oberer Abdeckung x 1	
4		Schrauben der oberen Abdeckung M3*10 x 6	

Sobald Sie sich vergewissert haben, dass der Mikro-Inverter an der Rückseite des AIO 2400 in einer Höhe installiert ist, welche die Oberkante des AIO 2400 nicht überschreiten, können Sie die obere Abdeckung auf dem AIO 2400 installieren.

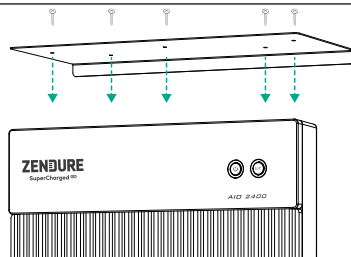

6.5 Technische Daten

Kapazität	2400 Wh
Akkutyp	LiFePO ₄
Drahtlostyp	Bluetooth, Wi-Fi
PV-Eingang	MC4
Bereich der PV-Eingangsspannung	16 V bis 60 V
Leistung des PV-Eingangs 1	400 W
Stromstärke des PV-Eingangs 1	14 A
Leistung des PV-Eingangs 2	800 W
Stromstärke des PV-Eingangs 2	20 A
Mikro-Inverter-Ausgang	MC4
Bereich der Mikro-Inverter-Ausgangsspannung	16 V bis 60 V
Leistung des Mikro-Inverter-Ausgangs 1	Max. 1200 W
Stromstärke des Mikro-Inverter-Ausgangs 1	30A
Leistung des Mikro-Inverter-Ausgangs 2	Max. 1200W
Stromstärke des Mikro-Inverter-Ausgangs 2	30A
Leistung des Mikro-Inverter-Ausgangs 1 + des Ausgangs 2	Insgesamt max. 1200 W
Ladetemperatur	0 °C bis 55 °C
Entladetemperatur	-20°C bis 60°C
Abmessungen	657 x 427 x 150 mm
Gewicht	31 kg (ohne Halterung und obere Abdeckung)
Einstufung der Wasserfestigkeit	IP65
Garantie	10 Jahre

6.6 Zendure-App herunterladen

Abbildungen dienen nur der Bezugnahme. Beziehen Sie sich bitte auf die tatsächliche Nutzeroberfläche der App.

Über die Zendure App sind die Nutzer in der Lage, Leistung dem im AIO 2400 integrierten Akku und dem häuslichen Stromnetz zuzuweisen und die Stromerzeugung zu überwachen. Die dem Mikro-Inverter zugeführte Leistung kann in einem Bereich zwischen 30 Watt und 1200 Watt eingestellt werden.

Lesen Sie die Bedienungsanleitung der Zendure-App und rufen Sie den hier aufgeführten Download-Link auf: <https://zendure.com/pages/download-center>.



Datenschutzerklärung

Durch die Verwendung von Produkten, Anwendungen und Diensten von Zendure stimmen Sie den Nutzungsbedingungen und der Datenschutzerklärung von Zendure zu, auf die Sie über den „Info“-Abschnitt der „Nutzer-Seite in der Zendure-App zugreifen können.

Gerät hinzufügen und auf die neueste Firmware-Version aktualisieren

Bei erstmaliger Verwendung des Geräts müssen Sie die Firmware über die Zendure-App aktualisieren. Weitere Informationen finden Sie in der Bedienungsanleitung der Zendure-App.

Leistung zum Mikro-Inverter einstellen

Die maximale solare Eingangsleistung des AIO 2400-Systems beträgt 1200 Watt. Sie können die Leistung einstellen, die dem Mikro-Inverter zugeführt wird, während überschüssige Leistung in den integrierten Akku eingespeist wird.

Zum Beispiel: Beläuft sich der gesamte Solareingang auf 1200 Watt und Sie legen die Leistungsausgabe auf 800 Watt fest, werden die restlichen 400 Watt dem integrierten Akku zugeführt.

Tipps:

Es dauert etwas, bis sich das System mit dem Stromnetz verbindet, und es dauert ungefähr 20 Minuten, um die Daten mit der Zendure App zu synchronisieren. Warten Sie nach der Installation bitte 20 Minuten, bevor Sie zu den App-Einstellungen übergehen.

• Wir empfehlen, die Priorität auf das Aufladen des Akkus tagsüber zu legen und dabei dem Mikro-Inverter gerade genug Ausgangsleistung zuzuweisen, dass Ihr grundlegender Stromverbrauch abgedeckt ist. Es gibt ein paar Methoden, wie sich die Energie, die Sie für die Nacht speichern müssen, ermitteln lässt:

1. Addieren Sie den Stromverbrauch der wichtigsten Haushaltsgeräte und den der anderen Geräte, die eine beträchtliche Menge an Leistung oder Energie aufnehmen.
2. Gehen Sie direkt vor dem Zubettgehen zum Stromzähler und notieren Sie Ihren aktuellen Zählerwert sowie die Uhrzeit. Sie können Ihre Grundlast aus dem Verbrauch und der verstrichenen Zeit berechnen.

3. Sie können zwischen der Steckdose und dem Verbraucher eine Messsteckdose anschließen. Zur Berechnung der Grundlast können Sie den Verbrauch aller ständig in Betrieb befindlichen Geräte (inklusive Bereitschaftsmodus) erfassen und deren Werte summieren.

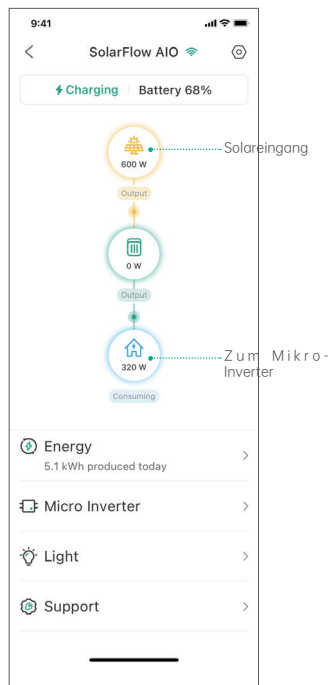

6.7 Anschluss des AIO 2400 trennen

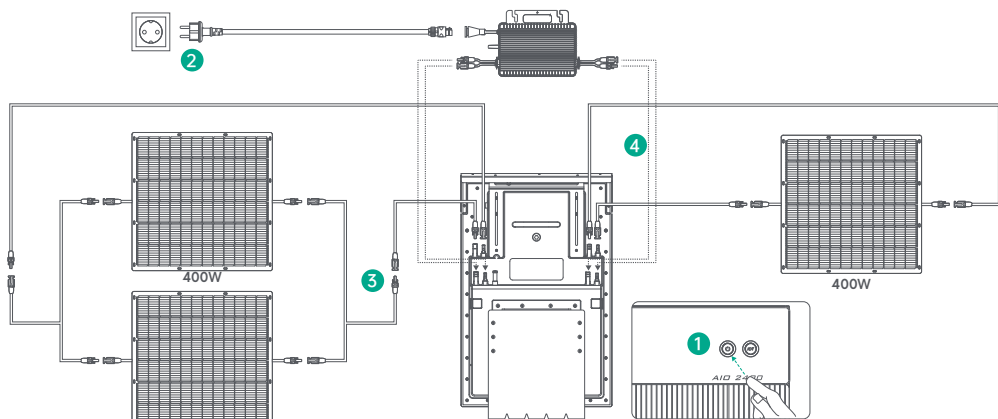

Halten Sie die Ein/Aus-Taste des AIO 2400 2 Sekunden lang gedrückt, um das Gerät auszuschalten.
 Nehmen Sie es vom häuslichen Stromnetz, indem Sie den Mikro-Inverter und die häuslichen Schukokabel ausstecken.
 Trennen Sie die Solarmodule, indem Sie die Kabel von den zwei Solarmodulsets und dem AIO 2400 ausstecken.
 Trennen Sie den Mikro-Inverter, indem Sie die Kabel vom Mikro-Inverter und dem AIO 2400 ausstecken.
 Entfernen Sie abschließend den Mikro-Inverter von der Rückseite des AIO 2400.



Innerhalb der Garantiedauer können Sie gemäß dieser Richtlinie Rückgabe-, Austausch- und Reparaturdienste in Anspruch nehmen.

Garantiedauer

Die Garantiedauer unserer Produkte ist wie folgt:

Produkt	Basisgarantie	Garantieverlängerung*	Gesamtgarantie
SuperBaseV/Satellitenakku/Smart-Home-Panel	3 Jahre	2 Jahre	5 Jahre
400-W-Solarmodul/320-W-Solarmodul/ Mobiles Ladegerät für Elektrofahrzeuge/ Sämtliches Zubehör von SuperBase V	3 Jahre	/	3 Jahre
SuperBase Pro/SuperBase M	2 Jahre	1 Jahr	3 Jahre
200-W-Solarmodul/Sämtliches Zubehör von SuperBase Pro und SuperBase M	2 Jahre	/	2 Jahre
Powerbanks	2 Jahre	/	2 Jahre
Smart PV-Hub und AB2000	10 Jahre	/	10 Jahre
AIO 2400	10 Jahre	/	10 Jahre
PVHub-Zubehör, Solarkabel, Akkukabel, Mikro-Inverter-Kabel	1 Jahr	/	1 Jahr

Eine Garantieverlängerung wird für einige unserer Produkte angeboten. Zum Erhalt einer Garantieverlängerung müssen Sie Ihr Produkt in der Zendure-App registrieren, und es könnten zusätzliche Kosten oder andere Bedingungen anfallen.

Die obige Tabelle zeigt die Garantiedauer für von Zendure oder seinen Handelspartnern gekaufte Produkte. Die Garantiedauer der über Zendures Crowdfunding-Kampagnen (Kickstarter, Indiegogo usw.) bestellten Produkte kann unterschiedlich ausfallen. Weitere Informationen entnehmen Sie bitte der Dokumentation Ihres Produktes.

HINWEIS: Diese Garantierichtlinie ist nur auf Zendure-Produkte beschränkt. Falls Zusatzteile oder Erweiterungsgeräte von Zendure mitgeliefert werden, beachten Sie bitte die Garantiebedingungen des jeweiligen Herstellers.

Die effektive Garantiedauer beginnt mit dem Kaufdatum des Produktes entsprechend den Angaben auf einer geeigneten Rechnung, einem Kaufbeleg oder einer Abrechnung.

Damit wir Ihren Einkauf prüfen und Ihnen besser zu Diensten sein können, bitten wir Sie eventuell um die Übermittlung von Daten zu Ihrer Bestellung (Kaufbeleg mit Kaufdatum, Bestellnummer und Name des Händlers), Ihrer Garantiekarte und, falls zutreffend, der Seriennummer Ihres Produktes.

Garantieausschlüsse

Bei Schäden in Verbindung mit den nachstehend aufgelisteten Ursachen werden keine Garantieansprüche anerkannt oder akzeptiert. Ansprüche in Verbindung mit Defekten, die durch folgende Faktoren verursacht wurden, sind nicht durch die Garantieverpflichtungen von Zendure abgedeckt.

1. Der Kaufbeleg kann nicht vorgezeigt werden
2. Höhere Gewalt (Sturmschäden, Blitzschlag, Überspannung, Feuer, Gewitter, Überschwemmungen; gesellschaftliche Ursachen, z. B. Krieg, Unruhen, Regierungsinterventionen, Streiks, Embargos, Marktbedingungen usw.)
3. Versehentliche Beschädigung, falsche Verwendung, zweckentfremdete Verwendung, nicht konforme Verwendung, normale Abnutzung, Diebstahl, Verlust oder Beschlagnahme
4. Unsachgemäße Anwendung von elektrischer Versorgungsspannung, Strom und/oder Frequenz
5. Unsachgemäße Installation, Inbetriebnahme, Einschaltweise, Konfiguration oder Bedienung (entgegen den Anweisungen in der Installationsanleitung, die jedem einzelnen Produkt beigelegt ist).
6. Unzulängliche Lüftung und Luftzirkulation, die zu mangelhafter Kühlung und unzureichender natürlicher Luftbewegung führt
7. Modifizierungen eines beliebigen Produktteils.
8. Unautorisierte Reparaturversuche.
9. Produkte, deren Aufkleber oder Aufdruck mit der Seriennummer entfernt, unkenntlich gemacht oder manipuliert wurde.
10. Von unautorisierten Händlern/Einzelhändlern erworbene Produkte.
11. Kostenlose Produkte/Premien/Geschenke.
12. Produkte, die außerhalb der Kaufregion verwendet werden, und Produkte, die in Regionen versendet werden, die für den Kurier oder Frachtdienstleister nicht leicht zugänglich sind, z.B. Ausland oder entlegene Inseln.
13. Kosmetische oder oberflächliche Defekte, Dellen, Abdrücke oder Kratzer, die keinen Einfluss auf die ordnungsgemäße Funktionsweise des Produkts haben.
14. Diese eingeschränkte Garantie deckt keine Akkuzellen oder Produkte mit Akkuzellen ab, sofern Sie den Akku nicht innerhalb von sechzig (30) Tagen nach Erhalt des Produkts und nachfolgend nicht mindestens alle 3 Monate einmal aufladen. Wenn Sie sich nicht daran halten, erlischt die Garantie für die Akkuzelle und alle damit verbundenen Schäden oder Betriebsstörungen werden nicht abgedeckt. Es wird empfohlen, das Produkt innerhalb von sieben (7) Tagen nach Erhalt voll aufzuladen.
15. Unsere Garantien sind nicht von Endnutzer zu Endnutzer übertragbar.

Darüber hinaus überschreiten diese eingeschränkte Garantie und relevante Services nicht die ursprünglichen Kosten des Zendure-Produktes.

Bitte beachten Sie, dass sich diese Garantiebedingungen ohne Ankündigung ändern könnten. Das Zendure-Kundendienstteam behält sich das Recht vor, nach eigenem Ermessen eine abschließende Entscheidung bezüglich der Berechtigung zur Inanspruchnahme des Garantieservices zu treffen und die geeignete Abhilfe, die Austausch, Reparatur oder Erstattung beinhalten kann, festzulegen.

Wie beantragen Sie Ihren Garantieanspruch

Schritt 1

Nehmen Sie Ihre Garantie über einen der nachstehenden Kanäle in Anspruch:

- ① www.zendure.com
- ② E-Mail an support-eu@zendure.com
- ③ Zendure-Apps

Schritt 2

Bitte bereiten Sie Dokumentation oder ein kurzes Video mit den folgenden Informationen vor:

- ① Bestellnummer
- ② Kaufbeleg
- ③ Seriennummer
- ④ Visuelle Darstellung des Defekts (Video oder Bild eingeschlossen)
- ⑤ E-Mail-Adresse
- ⑥ Telefonnummer für Kontakt
- ⑦ Anschrift zur Entgegennahme des Austauschartikels

Schritt 3

Das Zendure-Kundendienstteam trifft mit unserem RMA-Bericht eine abschließende Entscheidung bezüglich der Garantieleistung. Dies beinhaltet Optionen, wie das Einsenden des Produktes zur Reparatur, die Reparatur vor Ort oder den Austausch.

Schritt 4

Versenden Sie den/die Artikel an Zendure. Vermerken Sie die RMA-Nummer auf dem Versandetikett auf der Außenseite der Verpackung. Schreiben Sie die RMA-Nummer nicht auf die grüne Kartonschachtel.



Lesen Sie die Bedienungsanleitung der Zendure-App und greifen Sie hier auf den Download-Link zu:

<https://eu.zendure.com/pages/download-center>

Limitation de responsabilité

Lisez attentivement toutes les consignes de sécurité, les avertissements et autres informations relatives au produit dans le présent manuel, et lisez toutes les étiquettes et autocollants apposés sur le produit avant de l'utiliser. Les utilisateurs assument l'entière responsabilité quant à l'utilisation et au fonctionnement en toute sécurité de ce produit. Familiarisez-vous avec les réglementations en vigueur dans votre région. Vous êtes seul responsable de vous tenir informé de toutes les réglementations applicables et d'utiliser les produits Zendure d'une façon conforme. Conservez ce manuel pour référence future.

Table des matières

1. Instructions relatives à la sécurité	35
1.1 Utilisation	35
1.2 DÉCLARATION de la FCC	36
1.3 DÉCLARATION DE CONFORMITÉ CE	37
2. Explication des symboles	37
3. Conseils importants	38
4. Que contient la boîte	38
5. Vue d'ensemble	39
5.1 Présentation du système	39
5.2 Présentation du produit	40
5.3 Contrôles des boutons	40
5.4 Affichage du niveau de batterie	41
5.3 Contrôles des boutons	41
6. Installation de votre AIO 2400	42
6.1 Pré-assemblage	42
6.2 Confirmer le lieu d'installation de votre AIO 2400	43
6.3 Branchement des câbles	45
6.4 Méthode d'installation du capot supérieur	47
6.5 Spécifications	47
6.6 Téléchargement de l'appli Zendure	48
6.7 Déconnexion de l'AIO 2400	49

1. Instructions relatives à la sécurité

1.1 Utilisation

- Lisez attentivement tous les documents à jour avant d'installer, d'utiliser ou de réparer le produit. La documentation est sujette à modifications sans préavis.
- Veillez vérifier que l'AIO 2400 n'est ni endommagé, ni fissuré, qu'il ne présente aucune fuite de liquide, qu'il ne chauffe ni ne présente aucune autre anomalie. Vérifiez que les câbles ne sont pas endommagés avant de l'utiliser. En cas de problème, veuillez cesser immédiatement d'utiliser le produit et contacter notre service client.
- Ne placez aucun objet lourd sur l'AIO 2400.
- Assurez-vous que tous les cordons et fiches sont intacts et secs avant de les connecter, afin d'éviter les chocs électriques.
- N'installez pas et n'utilisez pas le système dans des conditions climatiques extrêmes comme la foudre, la neige, de fortes pluies, des vents violents, etc.
- Pour réduire le risque de blessure, une surveillance rapprochée est nécessaire lorsque le produit est utilisé à proximité d'enfants.
- Ne mettez ni les doigts ni la main dans le produit.
- Pour des raisons de sécurité, veuillez utiliser uniquement le chargeur et les câbles d'origine conçus pour l'équipement. Nous ne sommes pas responsables des dommages causés par des équipements tiers et ceci peut invalider votre garantie.

9. Maintenez une distance de 50 mm entre l'AIO 2400 et les autres objets.
10. Pendant le fonctionnement du système à énergie solaire, évitez la lumière directe du soleil pour éviter toute surchauffe de l'AIO 2400. Ne placez pas l'AIO 2400 à proximité d'une source de chaleur.
11. Veuillez installer le produit conformément à notre manuel d'utilisation afin d'éviter d'endommager le produit et de blesser d'autres personnes.
12. N'utilisez pas ce produit à proximité d'électricité statique ou de champs magnétiques forts.
13. Ne placez pas l'équipement dans un environnement contenant des gaz inflammables ou explosifs, ou de la fumée. Étant donné que l'AIO 2400 s'appuie sur la coque afin de dissiper la chaleur, toute exposition du boîtier à une chaleur excessive peut entraîner des dommages.
14. Pour réduire le risque de dommages aux cordons électriques et aux connecteurs, tirez sur les connecteurs plutôt que sur le cordon lorsque vous débranchez le produit.
15. N'utilisez pas le produit au-delà de sa puissance nominale. Les surcharges peuvent entraîner un risque d'incendie ou de blessures corporelles.
16. N'utilisez aucun produit ou accessoire endommagé ou modifié. Les batteries endommagées ou modifiées peuvent présenter un comportement imprévisible entraînant un incendie, une explosion ou un risque de blessure.
17. N'utilisez pas le produit avec un cordon ou une fiche endommagé, ou un câble de sortie endommagé.
18. Ne pas démonter le produit. Apportez-le à un technicien de réparation qualifié lorsqu'un entretien ou une réparation est nécessaire. Un remontage incorrect peut entraîner un risque d'incendie ou de choc électrique.
19. N'exposez pas le produit au feu ou à des températures élevées.
20. N'essayez pas de faire remplacer les composants internes de l'équipement par du personnel non autorisé. Faites réparer par un réparateur qualifié qui utilise uniquement des pièces de rechange identiques. Cela garantira que la sécurité du produit est maintenue.
21. L'AIO 2400 correspond à une classe de protection IP65, le produit ne peut donc pas être immergé dans des liquides. Si le produit tombe accidentellement dans l'eau au cours de l'utilisation, placez-le dans un endroit sûr et ouvert et tenez-le à distance jusqu'à ce qu'il soit complètement sec. Le produit séché ne doit plus être utilisé et doit être correctement éliminé, conformément aux directives d'élimination du présent manuel.
22. Lors de la recharge d'un appareil, le produit peut être chaud. Il s'agit d'un état de fonctionnement normal et il ne faut pas s'en soucier.
23. Pour réduire le risque de choc électrique, débranchez le bloc d'alimentation de la prise avant de tenter tout entretien prescrit.
24. Lors de la recharge de la batterie interne, travaillez dans un endroit bien ventilé et ne limitez en aucun cas la ventilation, car une ventilation inadéquate peut provoquer des dommages permanents à l'équipement.
25. Avant de terminer l'installation, assurez-vous que le câble solaire et le câble du micro-onduleur au réseau domestique sont déconnectés.
26. Ne nettoyez pas le produit avec des produits chimiques ou des détergents nocifs. Nettoyer les ports uniquement avec un chiffon sec.
27. Ne pas déplacer ni secouer l'appareil durant son fonctionnement car les vibrations et les chocs soudains peuvent entraîner de mauvaises connexions au niveau matériel à l'intérieur.
28. Assurez-vous que l'AIO 2400 et le micro-onduleur sont fermement installés afin d'éviter les accidents et les dommages au produit que provoquerait une chute.
29. En cas d'incendie, seul un extincteur à poudre sèche est adapté à ce produit.
30. L'entretien des batteries doit être effectué ou supervisé par un personnel connaissant les batteries et les précautions à prendre.

1.2 DÉCLARATION de la FCC

1. Cet appareil est conforme à la partie 15 de la réglementation FCC. Son fonctionnement est soumis aux deux conditions suivantes :
 - (1) Cet appareil ne doit pas provoquer d'interférences nuisibles, et
 - (2) Cet appareil doit accepter toutes les interférences reçues, y compris celles pouvant provoquer un fonctionnement indésirable.
2. Tous changements ou modifications non expressément approuvés par la partie responsable de la conformité peuvent annuler le droit pour l'utilisateur de faire fonctionner l'appareil.

REMARQUE :

Cet appareil a été testé et certifié conforme aux limites d'un appareil numérique de classe B, conformément à la partie 15 des règles de la FCC. Ces limites garantissent une protection suffisante contre les interférences dangereuses liées à l'utilisation de l'équipement dans un environnement résidentiel. Cet appareil génère, utilise et peut émettre de l'énergie de radiofréquence et, s'il n'est pas installé et utilisé en conformité avec les instructions, peut causer des interférences nuisibles avec les communications radio. Cependant, il n'y a aucune garantie que des interférences ne se produiront pas dans une installation particulière. Si cet appareil provoque des interférences nuisibles à la réception radio ou télévision, ce qui peut se déterminer en éteignant et en rallumant l'appareil, l'utilisateur est invité à essayer de corriger les interférences par l'une ou plusieurs des mesures suivantes :

Réorienter ou repositionner l'antenne de réception.
Augmenter la distance entre l'appareil et le récepteur.
Brancher l'appareil sur une prise d'un circuit différent de celui auquel le récepteur est connecté.
Consulter le revendeur ou un technicien radiotélévision expérimenté pour de l'aide.

Déclaration de la FCC relative à l'exposition aux radiations
Cet appareil est conforme aux limites d'exposition aux radiations de la FCC, définies pour un environnement non contrôlé. Cet appareil doit être installé et utilisé avec une distance minimale de 20cm entre l'émetteur et votre corps

1.3 DÉCLARATION DE CONFORMITÉ CE

ZENDURE TECHNOLOGY CO, LIMITED déclare que le produit AIO 2400 est conforme aux directives 2014/53/EU (RED), 2011/65/EU (RoHS), 2015/863/EU (RoHS).

Le texte intégral de la déclaration de conformité est disponible à l'adresse Internet suivante : <https://zendure.de/pages/download-center>



Déclaration de conformité

La déclaration de conformité de l'UE peut être demandée à l'adresse suivante : <https://zendure.de/pages/download-center>



Élimination et recyclage

Élimination des emballages : éliminer les emballages séparément par type de matériau.



Éliminer l'équipement usagé (applicable dans l'Union européenne et d'autres pays européens avec une collecte séparée (collecte des déchets)) L'équipement usagé ne doit pas être jeté avec les déchets ménagers ! Chaque consommateur est légalement obligé de jeter les appareils usagés qui ne peuvent plus être utilisés séparément des déchets ménagers, par exemple dans un point de collecte des matières recyclables.

Pour assurer un recyclage approprié et éviter un impact négatif sur l'environnement, les appareils électroniques doivent être emmenés dans un point de collecte de la communauté ou du quartier. Pour cette raison, les appareils électroniques sont marqués du symbole indiqué ici.



Ni les batteries ni les accumulateurs ne doivent pas être jetés avec les déchets ménagers ! En tant que consommateur, vous êtes légalement obligé de mettre au rebut toutes les piles et tous les accumulateurs, qu'ils contiennent ou non des polluants, dans un point de collecte désigné. Inscription : Cd = Cadmium, Hg = Mercure, Pb = Plomb. Amener votre produit avec batterie intégrée à votre point de collecte, uniquement à l'état déchargé !

2. Explication des symboles

Symbole	Explication
	Situation de fort danger qui, si elle n'est pas évitée, peut entraîner la mort ou de graves blessures.
	Informations importantes auxquelles vous devez prêter attention.
	Fait partie d'un ensemble de base
	En option (non fourni)
	Indique des informations supplémentaires pour une utilisation correcte ou des conseils utiles.

3. Conseils importants



Le système solaire photovoltaïque est relié au réseau. Veuillez vérifier que cela est autorisé dans votre région. Selon la région, une approbation officielle peut être nécessaire avant ou après l'installation.



L'AIO 2400 doit être protégé de la lumière directe du soleil afin d'éviter une augmentation rapide de la température.



Veuillez vérifier les accessoires requis avant l'installation. En effet, certains accessoires doivent être achetés séparément.



Après l'installation, veuillez d'abord télécharger l'appli Zendure afin de contrôler l'électricité produite et de régler l'alimentation du micro-onduleur.



Après l'installation de l'AIO 2400, il faut environ 5 minutes avant qu'il puisse être connecté au réseau, et les données sont synchronisées avec l'appli Zendure dans les 20 minutes.



Avant de régler la sortie sur micro-onduleur, veuillez confirmer la puissance nominale de votre micro-onduleur. La sortie du micro-onduleur ne doit pas être supérieure à la puissance nominale de votre micro-onduleur.



Veuillez éteindre l'appareil (appuyez et maintenez le bouton d'alimentation sur l'AIO 2400 pendant 2 secondes) avant de le retirer.

4. Que contient la boîte



AIO 2400

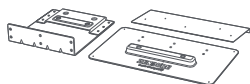

Ensemble combiné de supports AIO 2400



Manuel de l'utilisateur



30 cm MC4
Câble de sortie × 4







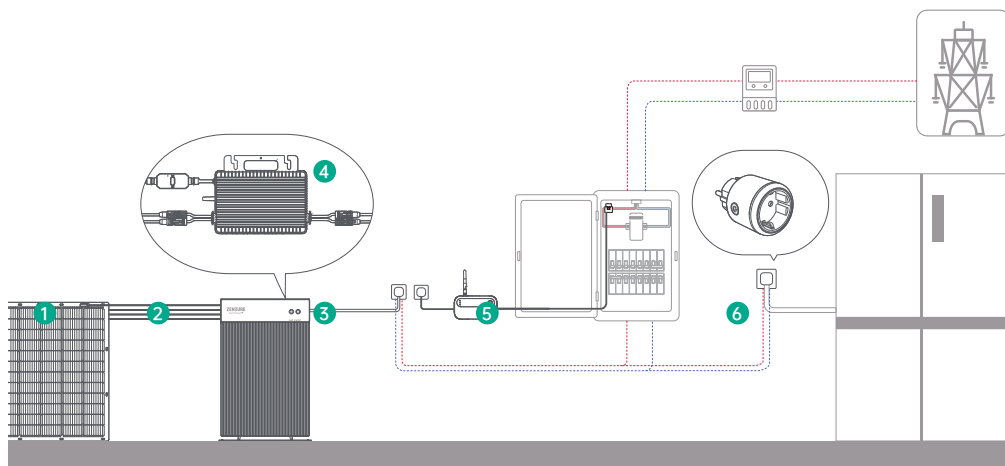

Clé pour retirer les connecteurs MC4

5. Vue d'ensemble

5.1 Présentation du système



N°	Nom	Description	Fait partie d'un ensemble de base / En option (non fourni)
1	Panneau solaire	Un AIO 2400 peut se connecter à un maximum de deux ensembles de modules solaires.	
2	Câble solaire	Pour établir la connexion entre l'AIO 2400 et les panneaux solaires.	
3	AIO 2400	/	
4	Micro-onduleur	Convertit le courant continu en courant alternatif et l'injecte dans le réseau domestique.	
5	Prise satellite Zendure	Utilisée pour surveiller les performances de l'appareil et communiquer sans fil avec l'AIO 2400 afin d'optimiser la consommation d'énergie.	
6	Satellite Monitor CT Zendure	Empêche le reflux d'énergie vers le réseau public.	

 Des accessoires optionnels sont disponibles à l'achat sur le site officiel de Zendure.

5.2 Présentation du produit

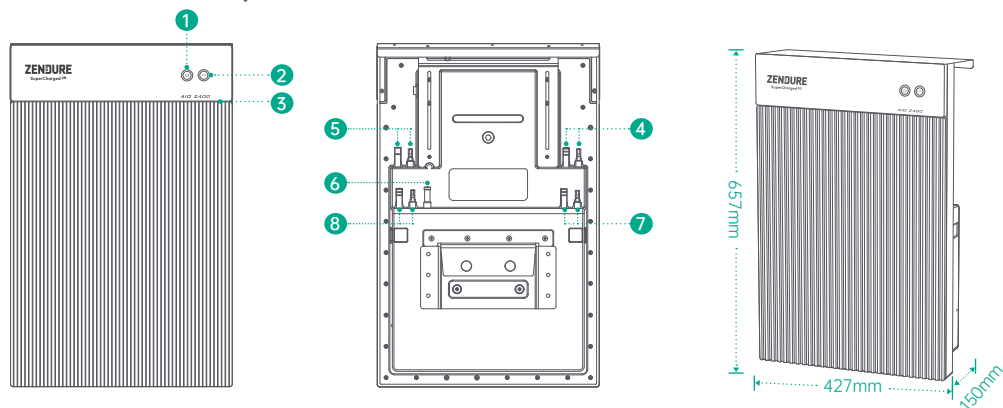

- | | |
|-------------------------------|---------------------------|
| ① Bouton de mise sous tension | ② Bouton IoT |
| ③ Bande d'éclairage à LED | ④ Entrée PV MC 1 |
| ⑤ Entrée PV MC 2 | ⑥ Antenne |
| ⑦ Sortie micro-onduleur 1 | ⑧ Sortie micro-onduleur 2 |

Connexion IoT : Après la mise sous tension de l'AIO 2400, l'indicateur IoT commence à clignoter rapidement et l'appareil initie automatiquement la connexion IoT. Les utilisateurs peuvent se connecter directement à l'IoT dans l'appli Zendure.

Conseils :

- Une fois que l'appareil est lié à l'appli Zendure, lorsque l'AIO 2400 est rallumé, le voyant de la bande d'éclairage à LED clignote lentement jusqu'à ce qu'il puisse communiquer avec l'appli Zendure.
- Si vous souhaitez lier à nouveau le compte et réinitialiser la connexion IoT, veuillez maintenir le bouton IoT enfoncé pendant 3 secondes afin de démarrer la connexion IoT.
- Allumer le système AIO 2400 : Maintenez enfoncé le bouton de mise sous tension pendant 2 secondes pour allumer l'AIO 2400.
- Éteindre le système AIO 2400 : Maintenez enfoncé le bouton de mise sous tension pendant 2 secondes pour éteindre l'AIO 2400.
- Réinitialisation matérielle de l'AIO 2400 : Maintenez enfoncé le bouton de mise sous tension pendant 10 secondes pour réinitialiser l'AIO 2400.

5.3 Contrôles des boutons

Bouton	Action	Fonction
	Appuyer pendant 2 secondes	Mettre sous tension l'AIO 2400
	Appuyer pendant 2 secondes	Éteindre l'AIO 2400
	Appuyer une fois lorsque sous tension	Contrôler le niveau de la batterie
	Appuyer pendant 10 secondes	Réinitialiser l'AIO 2400
	Appuyer pendant 3 secondes	Réinitialiser la connexion à Internet

5.4 Affichage du niveau de batterie



Motif	100%	75%	50%	25%	5%
État	100%	75%	50%	25%	5%

5.3 Contrôles des boutons

Couleur	Motif	État
■	Vert fixe	Fonctionnement normal/Connecté à Internet
	Vert clignotant	Connexion Internet en cours
	Vert pulsé	État de la batterie intégrée
■	Rouge clignotant	Une erreur est survenue. Pour plus de détails, consultez l'application Zendure.

6. Installation de votre AIO 2400

6.1- Pré-assemblage

-  Ce guide de l'utilisateur décrit uniquement la méthode de connexion par câble et l'assemblage de l'AIO 2400. Pour installer les modules solaires, veuillez lire les instructions du module solaire et des accessoires.
-  Si vous souhaitez vérifier le fonctionnement du système solaire, effectuez l'installation par une journée ensoleillée.

Choisissez un emplacement pour l'AIO 2400

Assurez-vous que l'AIO 2400 se trouve dans la zone de couverture Wifi.

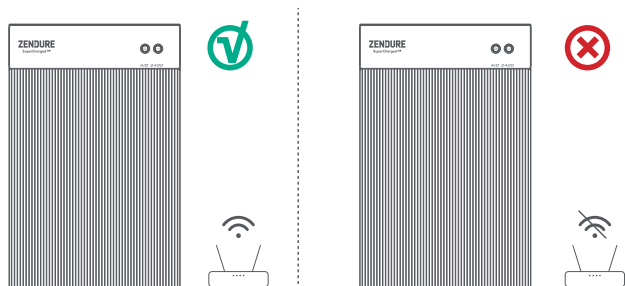

Ne placez pas l'AIO 2400 dans une zone où des matériaux inflammables ou explosifs sont entreposés.

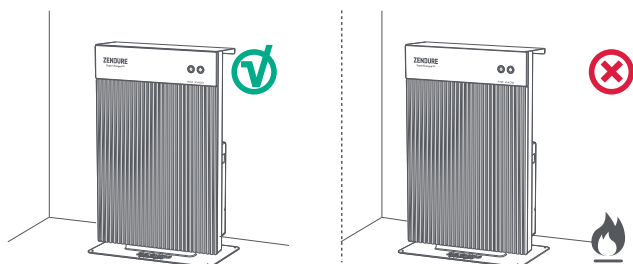

L'indice de protection de l'AIO 2400 est IP 65, il peut donc être utilisé aussi bien en intérieur qu'en extérieur.









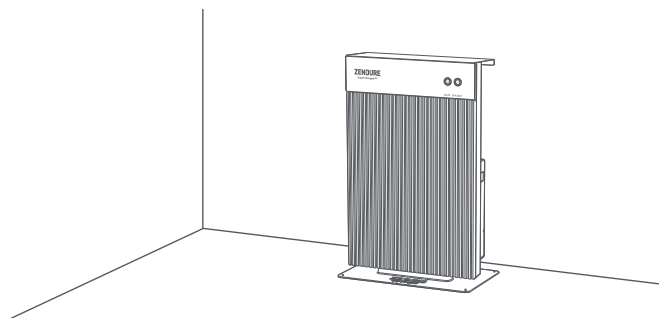



6.2 Confirmer le lieu d'installation de votre AIO 2400

Option A : Placez votre AIO 2400 sur un sol dur et plat.

⚠ Portez des lunettes de sécurité et des gants lorsque vous percez les trous.



Liste d'outils

N°	Image	Nom	Fait partie d'un ensemble de base / En option (non fourni)
1		Tournevis cruciforme	
2		Support de montage mural	
3		Plaque de support sol en forme de L	
4		Support sol	
5		Vis du support en forme de L M5*8 × 6	

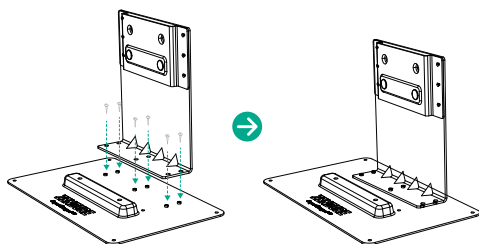

Étape 1

Installez le support de montage mural sur la plaque de support sol en forme de L, puis installez-le sur le support sol.

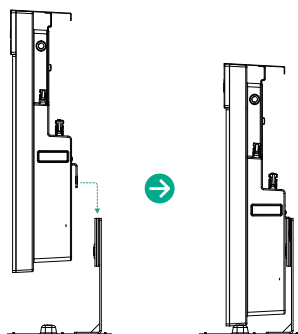

Étape 2

Montez l'AIO 2400 sur l'ensemble support inférieur.

Option B : Montez votre AIO 2400 sur un mur en béton plein à l'aide du support de montage inclus.

Montage mural

⚠ Portez des lunettes de sécurité et des gants lorsque vous percez les trous.

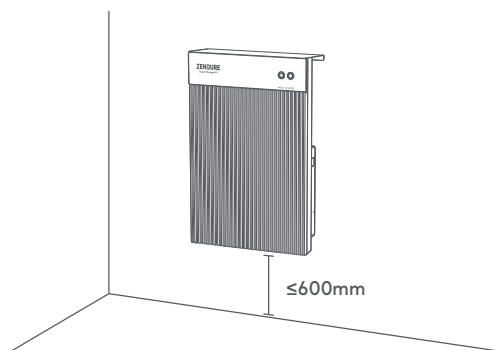

Liste d'outils

N°	Image	Nom	Fait partie d'un ensemble de base / En option (non fourni)
1		Perceuse électrique	
2		Tournevis cruciforme	
3		Marqueur/stylo/crayon	
4		Mètre à ruban	
5		Support de montage mural × 1	
6		Vis du support de montage mural M4.7*39 × 6	
7		Cheville en plastique M8*40 × 6	

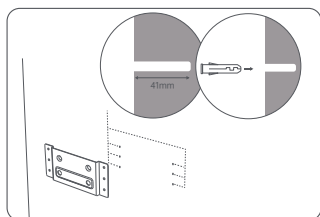

Étape 1

Confirmez la hauteur d'installation de l'AIO 2400, utilisez le support de montage mural comme guide afin de marquer la position des trous et percez 6 trous dans le mur, à une profondeur de 41 mm.

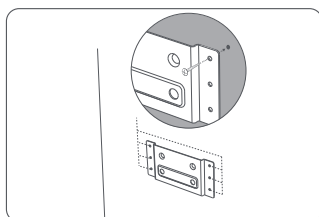

Étape 2

Fixez le support de montage mural au mur avec les chevilles et les vis.

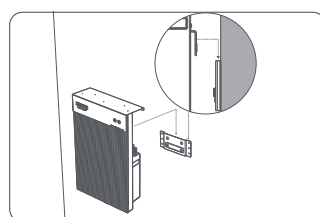

Étape 3

Accrochez l'AIO 2400 au support de montage mural.

6.3 Branchement des câbles











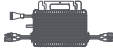

🔔 Si vous connectez plusieurs panneaux solaires groupés en série ou en parallèle, assurez-vous que la tension de fonctionnement maximale (V_m) et le courant de fonctionnement maximal (I_m) de chaque groupe ne dépassent pas la tension d'entrée maximale (60 V) ni le courant de sortie maximal (MPPT1 14 A, MPPT2 20 A). Ne dépassez pas l'entrée PV de l'AIO 2400.

🔔 La tension de fonctionnement maximale (V_m) et le courant de fonctionnement maximal (I_m) des modules solaires doivent être uniformes.

🔔 Avant de raccorder les câbles, assurez-vous que le micro-onduleur, les panneaux solaires et le réseau domestique sont déconnectés et que l'AIO 2400 est hors tension.

AIO 2400 unique

Liste d'installation



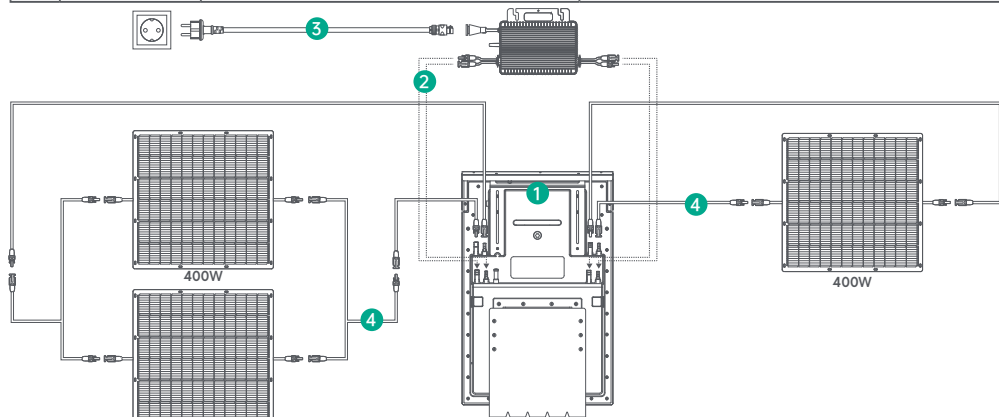









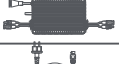

N°	Image	Nom	Fait partie d'un ensemble de base / En option (non fourni)
1		AIO 2400 × 1	
2		Micro-onduleur × 1	
3		Câble BKW-AC × 1 (*La fiche varie selon la région.)	
4		Panneau solaire	
5		Câble prolongateur pour panneau solaire	
6		Câble parallèle pour panneau solaire	



- Ajustez la hauteur du support d'élévation à l'arrière de l'AIO 2400 au niveau approprié, puis montez le micro-onduleur à l'arrière de l'AIO 2400.
- Raccordez le câble d'entrée PV du micro-onduleur à l'interface de sortie du micro-onduleur de l'AIO 2400.
- Utilisez le câble BKW-AC d'origine pour connecter le micro-onduleur à une prise domestique.
- Connectez un panneau solaire de 400 W à l'interface Entrée PV 1 de l'AIO 2400 à l'aide d'un câble prolongateur pour panneau solaire.
 - Connectez deux panneaux solaires de 400 W ensemble à l'aide d'un câble de connexion parallèle pour panneau solaire.
 - Connectez les deux panneaux solaires de 400 W raccordés en parallèle à l'interface Entrée PV 2 de l'AIO 2400 à l'aide d'un câble prolongateur pour panneau solaire.

AIO 2400 unique





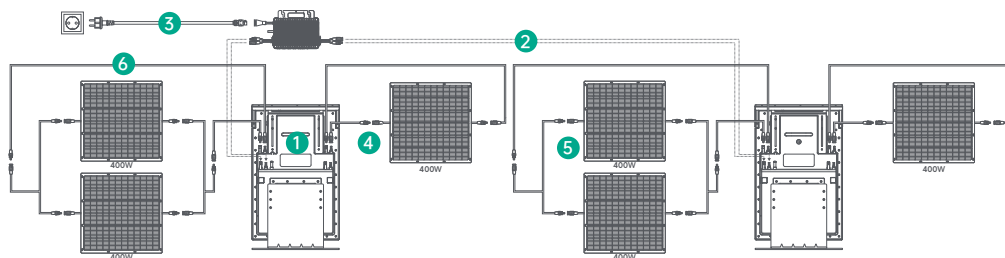



Liste d'installation

N°	Image	Nom	Fait partie d'un ensemble de base / En option (non fourni)
1		AIO 2400 × 1	
2		AIO 2400 × 1	
3		Micro-onduleur × 1	
4		Câble BKW-AC × 1 (*La fiche varie selon la région.)	
5		Panneau solaire	
6		Câble prolongateur pour panneau solaire	
7		Câble parallèle pour panneau solaire	



1. Installez le micro-onduleur à l'arrière de la première unité AIO 2400.
2. Raccordez les câbles d'entrée PV du micro-onduleur aux interfaces de sortie du micro-onduleur des unités AIO 2400, l'une après l'autre
3. Utilisez le câble BKW-AC d'origine pour connecter le micro-onduleur à une prise domestique.
4. Connectez un panneau solaire de 400 W à l'interface Entrée PV 1 de chaque unité AIO 2400.
5. Connectez deux panneaux solaires de 400 W ensemble à l'aide d'un câble de connexion parallèle pour panneau solaire.
6. Connectez les panneaux solaires de 400 W raccordés en parallèle à l'interface Entrée PV 2 de chaque AIO 2400.

6.4 Méthode d'installation du capot supérieur

N°	Image	Nom	Fait partie d'un ensemble de base / En option (non fourni)
1		AIO 2400 × 1	
2		Tournevis cruciforme	
3		Capot supérieur × 1	
4		Vis du capot supérieur M3*10 × 6	

Une fois que vous avez confirmé que le micro-onduleur est installé à l'arrière de l'AIO 2400 à une hauteur qui ne dépasse pas le haut de l'AIO 2400, vous pouvez procéder à l'installation du capot supérieur sur l'AIO 2400.

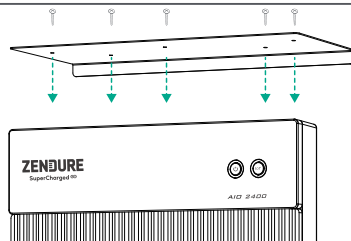

6.5 Spécifications

Capacité	2 400 Wh
Type de batterie	LiFePO ₄
Type sans-fil	Bluetooth, Wifi,
Port d'entrée PV	MC4
Plage de tension d'entrée PV	16 V à 60 V
Alimentation entrée PV 1	400 W
Courant entrée PV 1	14A
Alimentation entrée PV 2	800W
Courant entrée PV 2	20A
Port de sortie micro-onduleur	MC4
Plage de tension de sortie du micro-onduleur	16 V à 60 V
Alimentation sortie micro-onduleur 1	1 200W Maxi
Courant sortie micro-onduleur 1	30A
Alimentation sortie micro-onduleur 2	1 200W Maxi
Courant sortie micro-onduleur 2	30A
Puissance micro-onduleur sortie 1 + sortie 2	1 200 W Maxi au total
Température de recharge	de 0°C à 55°C
Température de décharge	de -20°C à 60°C
Dimensions	657x427x150 mm
Poids	31 kg (sans support ni capot supérieur)
Indice d'étanchéité	IP65
Garantie	10 ans

6.6 Téléchargement de l'appli Zendure

Les images suivantes sont données à titre indicatif uniquement. Veuillez vous reporter à l'interface utilisateur réelle de l'appli. L'appli Zendure donne aux utilisateurs la possibilité d'attribuer l'énergie à la batterie intégrée de l'AIO 2400 et au réseau domestique, ainsi que de surveiller la production d'énergie. La puissance du micro-onduleur peut être réglée dans une plage de 30 W à 1 200 W.

Lisez le guide d'utilisation de l'appli Zendure et accédez au lien de téléchargement ci-après : <https://zendure.com/pages/download-center>.



Politique de confidentialité

En utilisant les produits, applications et services Zendure, vous acceptez les conditions d'utilisation et la politique de confidentialité de Zendure, auxquelles vous pouvez accéder via la section « À propos » de la page « Utilisateur » de l'appli Zendure.

⚡ Ajouter un dispositif et mettre à jour à la dernière version du firmware
Lorsque vous utilisez l'appareil pour la première fois, vous devez mettre à jour le firmware via l'appli Zendure. Le guide de l'utilisateur de l'appli Zendure contient davantage d'informations.

⚡ Régler la puissance vers le micro-onduleur
La puissance solaire maximale d'entrée du système AIO 2400 est de 1 200 W. Vous pouvez régler la puissance de sortie du micro-onduleur, tandis que l'excès de puissance est redirigé vers la batterie intégrée. Par exemple : Si l'apport solaire total est de 1 200 W et que vous réglez la puissance sur 800 W, les 400 W restants vont à la batterie intégrée.

Conseils :

Il faut un certain temps au système pour se connecter au réseau et environ 20 minutes sont nécessaires pour synchroniser les données avec l'appli Zendure. Après l'installation, veuillez attendre 20 minutes avant d'accéder aux paramètres de l'appli.

• Nous vous recommandons de recharger la batterie en priorité pendant la journée, en allouant uniquement suffisamment de puissance de sortie au micro-onduleur pour couvrir votre consommation électrique de base. Il existe plusieurs façons de déterminer la quantité d'énergie que vous devez stocker pour la nuit :

1. Additionnez la consommation électrique des gros appareils électroménagers et autres appareils qui consomment beaucoup d'énergie ou de puissance.
2. Allez sur le boîtier du compteur juste avant d'aller vous coucher, notez votre relevé de compteur actuel et l'heure. Dès que vous vous levez, notez le relevé du compteur et l'heure. Vous pouvez calculer votre charge de base à partir de la consommation et du temps écoulé.
3. Vous pouvez utiliser un appareil de mesure que vous branchez entre la prise et le consommateur de courant. Pour calculer la charge de base, collectez la puissance consommée par tous les appareils qui fonctionnent en permanence (y compris en veille) et additionnez les valeurs.

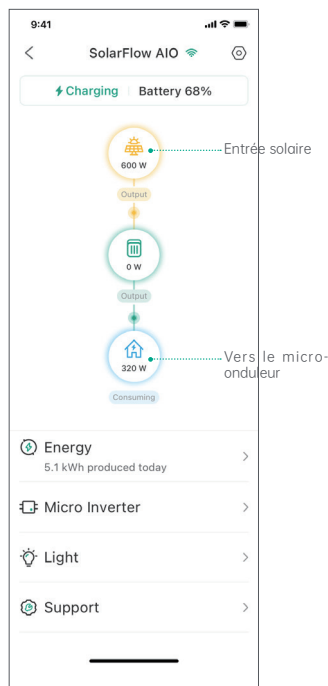

6.7 Déconnexion de l'AIO 2400

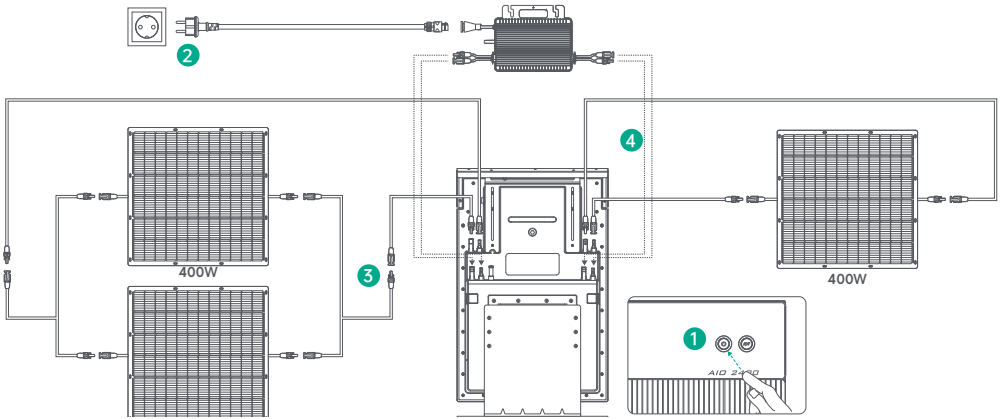

Maintenez enfoncé le bouton de mise sous tension sur l'AIO 2400 pendant plus de 2 secondes pour l'éteindre.
 Déconnectez du réseau domestique en débranchant les câbles du micro-onduleur et Schuko domestique.
 Débranchez les panneaux solaires en déconnectant les câbles des deux ensembles de panneaux solaires et de l'AIO 2400.
 Débranchez le micro-onduleur en déconnectant les câbles du micro-onduleur et de l'AIO 2400.
 Enfin, retirez le micro-onduleur de l'arrière de l'AIO 2400.



Au cours de la période de garantie, vous pouvez bénéficier de services de retour, d'échange et de réparation conformément à ces politiques.

Période de garantie

Les périodes de garantie de nos produits sont les suivantes :

Produit	Garantie de base	Extension de garantie*	Garantie totale
SuperBaseV/Batterie satellite/Panneau de maison connectée	3 ans	2 ans	5 ans
Panneau solaire 400 W/Panneau solaire 320 W/Chargeur VE mobile/Tous les accessoires liés à SuperBase V	3 ans	Sans objet	3 ans
SuperBase Pro/SuperBase M	2 ans	1 an	3 ans
Panneau solaire 200 W/Tous les accessoires liés à SuperBase Pro et SuperBase M	2 ans	Sans objet	2 ans
Batteries externes	2 ans	Sans objet	2 ans
Smart PV Hub et AB2000	10 ans	Sans objet	10 ans
AIO 2400	10 ans	Sans objet	10 ans
Accessoires PVHub (photovoltaïque), câbles solaires, câbles de batterie et câbles du micro-onduleur	1 an	Sans objet	1 an

Une extension de garantie est offerte pour certains de nos produits. Pour recevoir une extension de garantie, vous devrez enregistrer votre produit sur l'appli Zendure, et cela peut impliquer des coûts supplémentaires ou d'autres conditions.

Le tableau ci-dessus indique les périodes de garantie pour les produits achetés auprès de Zendure ou de ses partenaires revendeurs. Les périodes de garantie pour les produits commandés via les campagnes de financement participatif de Zendure (Kickstarter, Indiegogo, etc.) peuvent différer. Veuillez consulter la documentation de votre produit pour davantage d'informations.

NOTE : la présente politique de garantie se limite uniquement aux produits zendure. Dans le cas de pièces auxiliaires ou de dispositifs supplémentaires fournis par Zendure, veuillez vous référer aux conditions de garantie fournies par le fabricant concerné.

La période de garantie effective débute à compter de la date d'achat du produit, telle qu'indiquée sur la facture, le reçu ou le relevé de facturation approprié.

Pour vérifier votre achat et mieux vous servir, nous pouvons vous demander des informations relatives à votre commande (le ticket de caisse comprenant la date d'achat, l'identifiant/numéro de commande et le nom du revendeur), votre carte de garantie et, le cas échéant, le numéro de série de votre produit.

Exclusions de garantie

En cas de dommages liés aux causes indiquées ci-dessous, aucune demande de garantie ne sera ni reconnue ni acceptée. Les réclamations liées à des défauts causés par les facteurs suivants ne sont pas couvertes par les obligations de garantie de Zendure.

1. Impossibilité de présenter une preuve d'achat.
2. Force majeure (dommages causés par une tempête, la foudre, une surtension, un incendie, un orage, une inondation ; les causes sociales telles que guerre, émeute, intervention gouvernementale, grèves, embargos, conditions du marché, etc.).
3. Dommage accidentel, mauvaise utilisation, abus, utilisation non conforme, usure normale, vol, perte ou confiscation.
4. Application d'un tension, d'un courant et/ou d'une fréquence d'alimentation électrique incorrect.
5. Installation, mise en service, démarrage, configuration ou utilisation incorrects (contraire aux instructions détaillées du manuel d'installation fourni avec chaque produit).
6. Ventilation et circulation inadéquates entraînant un refroidissement insuffisant et un flux d'air naturel.
7. Modifications de toute partie du produit.
8. Tentatives de réparation non autorisées.
9. Produits dont l'autocollant ou l'inscription du numéro de série a été retiré, dégradé ou altéré.
10. Produits achetés auprès de revendeurs/détaillants non autorisés.
11. Produits/prix/cadeaux gratuits.
12. Produits utilisés en dehors de la région d'achat et produits expédiés vers des zones difficilement accessibles par les services de messagerie ou de fret, comme les îles outre-mer ou éloignées.
13. Défauts cosmétiques ou superficiels, bosses, marques ou rayures, qui n'influent pas sur le bon fonctionnement du produit.
14. Cette garantie limitée ne couvre aucune cellule de batterie ou produit contenant une cellule de batterie, à moins que vous ne rechargez complètement la cellule de batterie dans les trente (30) jours suivant la réception du produit et que vous ne la rechargez ensuite au moins une fois tous les 3 mois. Le non-respect de cette consigne annule la garantie de la cellule de batterie et la couverture pour tout dommage ou dysfonctionnement associé. Il est préférable de le charger complètement dans les sept (7) jours suivant la réception du produit.
15. Nos garanties ne sont pas transférables d'un utilisateur final à un autre.

De plus, cette garantie limitée et le service associé ne peuvent dépasser pas le coût initial du produit Zendure.

Veuillez noter que ces termes et conditions de garantie sont sujets à modifications sans préavis. L'équipe d'assistance de Zendure se réserve le droit de prendre une décision finale quant à l'admissibilité au service de garantie et de déterminer la solution appropriée, qui peut inclure le remplacement, la réparation ou le remboursement, à sa seule discrétion.

Comment faire votre demande de garantie

Étape 1

Faites votre demande sous garantie par n'importe lequel des canaux ci-dessous :

www.zendure.com

① E-mail à support-eu@zendure.com

② Applis Zendure

Étape 2

Préparez une documentation ou une courte vidéo avec les informations suivantes :

Numéro de commande

① Preuve d'achat

② Numéro de série

③ Preuve visuelle illustrant le défaut (peut inclure une vidéo ou une photo)

④ Adresse e-mail

⑤ Numéro de téléphone de contact

⑥ Adresse de réception pour le remplacement

Étape 3

L'équipe d'assistance Zendure prendra une décision finale concernant le service de garantie avec notre rapport RMA. Cela peut comprendre des choix tels que l'expédition du produit pour réparation, la réparation sur site ou le remplacement.

Étape 4

Expédiez le ou les articles à Zendure avec votre numéro RMA inclus sur l'étiquette d'expédition, à l'extérieur de l'emballage. N'écrivez pas le numéro RMA sur la boîte en carton verte.



Lisez le guide de l'utilisateur de l'appli Zendure et accédez au lien de téléchargement ici :

<https://eu.zendure.com/pages/download-center>

Limitation de responsabilité

Lisez attentivement toutes les consignes de sécurité, les avertissements et autres informations relatives au produit dans le présent manuel, et lisez toutes les étiquettes et autocollants apposés sur le produit avant de l'utiliser. Les utilisateurs assument l'entière responsabilité quant à l'utilisation et au fonctionnement en toute sécurité de ce produit. Familiarisez-vous avec les réglementations en vigueur dans votre région. Vous êtes seul responsable de vous tenir informé de toutes les réglementations applicables et d'utiliser les produits Zendure d'une façon conforme. Conservez ce manuel pour référence future.

Table des matières

1. Instructions relatives à la sécurité	52
1.1 Utilisation	52
1.2 DÉCLARATION de la FCC	53
1.3 DÉCLARATION DE CONFORMITÉ CE	54
2. Explication des symboles	54
3. Conseils importants	55
4. Que contient la boîte	55
5. Vue d'ensemble	56
5.1 Présentation du système	56
5.2 Présentation du produit	57
5.3 Contrôles des boutons	57
5.4 Affichage du niveau de batterie	58
5.3 Contrôles des boutons	58
6. Installation de votre AIO 2400	59
6.1- Pré-assemblage	59
6.2 Confirmer le lieu d'installation de votre AIO 2400	60
6.3 Branchement des câbles	62
6.4 Méthode d'installation du capot supérieur	64
6.5 Spécifications	64
6.6 Téléchargement de l'appli Zendure	65
6.7 Déconnexion de l'AIO 2400	66

1. Instructions relatives à la sécurité

1.1 Utilisation

1. Lisez attentivement tous les documents à jour avant d'installer, d'utiliser ou de réparer le produit. La documentation est sujette à modifications sans préavis.
2. Veuillez vérifier que l'AIO 2400 n'est ni endommagé, ni fissuré, qu'il ne présente aucune fuite de liquide, qu'il ne chauffe ni ne présente aucune autre anomalie. Vérifiez que les câbles ne sont pas endommagés avant de l'utiliser. En cas de problème, veuillez cesser immédiatement d'utiliser le produit et contacter notre service client.
3. Ne placez aucun objet lourd sur l'AIO 2400.
4. Assurez-vous que tous les cordons et fiches sont intacts et secs avant de les connecter, afin d'éviter les chocs électriques.
5. N'installez pas et n'utilisez pas le système dans des conditions climatiques extrêmes comme la foudre, la neige, de fortes pluies, des vents violents, etc.
6. Pour réduire le risque de blessure, une surveillance rapprochée est nécessaire lorsque le produit est utilisé à proximité d'enfants.
7. Ne mettez ni les doigts ni la main dans le produit.
8. Pour des raisons de sécurité, veuillez utiliser uniquement le chargeur et les câbles d'origine conçus pour l'équipement. Nous ne sommes pas responsables des dommages causés par des équipements tiers et ceci peut invalider votre garantie.

9. Maintenez une distance de 50 mm entre l'AIO 2400 et les autres objets.
10. Pendant le fonctionnement du système à énergie solaire, évitez la lumière directe du soleil pour éviter toute surchauffe de l'AIO 2400. Ne placez pas l'AIO 2400 à proximité d'une source de chaleur.
11. Veuillez installer le produit conformément à notre manuel d'utilisation afin d'éviter d'endommager le produit et de blesser d'autres personnes.
12. N'utilisez pas ce produit à proximité d'électricité statique ou de champs magnétiques forts.
13. Ne placez pas l'équipement dans un environnement contenant des gaz inflammables ou explosifs, ou de la fumée. Étant donné que l'AIO 2400 s'appuie sur la coque afin de dissiper la chaleur, toute exposition du boîtier à une chaleur excessive peut entraîner des dommages.
14. Pour réduire le risque de dommages aux cordons électriques et aux connecteurs, tirez sur les connecteurs plutôt que sur le cordon lorsque vous débranchez le produit.
15. N'utilisez pas le produit au-delà de sa puissance nominale. Les surcharges peuvent entraîner un risque d'incendie ou de blessures corporelles.
16. N'utilisez aucun produit ou accessoire endommagé ou modifié. Les batteries endommagées ou modifiées peuvent présenter un comportement imprévisible entraînant un incendie, une explosion ou un risque de blessure.
17. N'utilisez pas le produit avec un cordon ou une fiche endommagé, ou un câble de sortie endommagé.
18. Ne pas démonter le produit. Apportez-le à un technicien de réparation qualifié lorsqu'un entretien ou une réparation est nécessaire. Un remontage incorrect peut entraîner un risque d'incendie ou de choc électrique.
19. N'exposez pas le produit au feu ou à des températures élevées.
20. N'essayez pas de faire remplacer les composants internes de l'équipement par du personnel non autorisé. Faites réparer par un réparateur qualifié qui utilise uniquement des pièces de rechange identiques. Cela garantira que la sécurité du produit est maintenue.
21. L'AIO 2400 correspond à une classe de protection IP65, le produit ne peut donc pas être immergé dans des liquides. Si le produit tombe accidentellement dans l'eau au cours de l'utilisation, placez-le dans un endroit sûr et ouvert et tenez-le à distance jusqu'à ce qu'il soit complètement sec. Le produit séché ne doit plus être utilisé et doit être correctement éliminé, conformément aux directives d'élimination du présent manuel.
22. Lors de la recharge d'un appareil, le produit peut être chaud. Il s'agit d'un état de fonctionnement normal et il ne faut pas s'en soucier.
23. Pour réduire le risque de choc électrique, débranchez le bloc d'alimentation de la prise avant de tenter tout entretien prescrit.
24. Lors de la recharge de la batterie interne, travaillez dans un endroit bien ventilé et ne limitez en aucun cas la ventilation, car une ventilation inadéquate peut provoquer des dommages permanents à l'équipement.
25. Avant de terminer l'installation, assurez-vous que le câble solaire et le câble du micro-onduleur au réseau domestique sont déconnectés.
26. Ne nettoyez pas le produit avec des produits chimiques ou des détergents nocifs. Nettoyer les ports uniquement avec un chiffon sec.
27. Ne pas déplacer ni secouer l'appareil durant son fonctionnement car les vibrations et les chocs soudains peuvent entraîner de mauvaises connexions au niveau matériel à l'intérieur.
28. Assurez-vous que l'AIO 2400 et le micro-onduleur sont fermement installés afin d'éviter les accidents et les dommages au produit que provoquerait une chute.
29. En cas d'incendie, seul un extincteur à poudre sèche est adapté à ce produit.
30. L'entretien des batteries doit être effectué ou supervisé par un personnel connaissant les batteries et les précautions à prendre.

1.2 DÉCLARATION de la FCC

1. Cet appareil est conforme à la partie 15 de la réglementation FCC. Son fonctionnement est soumis aux deux conditions suivantes :
 - (1) Cet appareil ne doit pas provoquer d'interférences nuisibles, et
 - (2) Cet appareil doit accepter toutes les interférences reçues, y compris celles pouvant provoquer un fonctionnement indésirable.
2. Tous changements ou modifications non expressément approuvés par la partie responsable de la conformité peuvent annuler le droit pour l'utilisateur de faire fonctionner l'appareil.

REMARQUE :

Cet appareil a été testé et certifié conforme aux limites d'un appareil numérique de classe B, conformément à la partie 15 des règles de la FCC. Ces limites garantissent une protection suffisante contre les interférences dangereuses liées à l'utilisation de l'équipement dans un environnement résidentiel. Cet appareil génère, utilise et peut émettre de l'énergie de radiofréquence et, s'il n'est pas installé et utilisé en conformité avec les instructions, peut causer des interférences nuisibles avec les communications radio. Cependant, il n'y a aucune garantie que des interférences ne se produiront pas dans une installation particulière. Si cet appareil provoque des interférences nuisibles à la réception radio ou télévision, ce qui peut se déterminer en éteignant et en rallumant l'appareil, l'utilisateur est invité à essayer de corriger les interférences par l'une ou plusieurs des mesures suivantes :

Réorienter ou repositionner l'antenne de réception.

Augmenter la distance entre l'appareil et le récepteur.

Brancher l'appareil sur une prise d'un circuit différent de celui auquel le récepteur est connecté.

Consulter le revendeur ou un technicien radiotélévision expérimenté pour de l'aide.

Déclaration de la FCC relative à l'exposition aux radiations

Cet appareil est conforme aux limites d'exposition aux radiations de la FCC, définies pour un environnement non contrôlé. Cet appareil doit être installé et utilisé avec une distance minimale de 20cm entre l'émetteur et votre corps

1.3 DÉCLARATION DE CONFORMITÉ CE

ZENDURE TECHNOLOGY CO, LIMITED déclare que le produit AIO 2400 est conforme aux directives 2014/53/EU (RED), 2011/65/EU (RoHS), 2015/863/EU (RoHS).

Le texte intégral de la déclaration de conformité est disponible à l'adresse Internet suivante : <https://zendure.de/pages/download-center>



Déclaration de conformité

La déclaration de conformité de l'UE peut être demandée à l'adresse suivante : <https://zendure.de/pages/download-center>



Élimination et recyclage

Élimination des emballages : éliminer les emballages séparément par type de matériau.



Éliminer l'équipement usagé (applicable dans l'Union européenne et d'autres pays européens avec une collecte séparée (collecte des déchets)) L'équipement usagé ne doit pas être jeté avec les déchets ménagers ! Chaque consommateur est légalement obligé de jeter les appareils usagés qui ne peuvent plus être utilisés séparément des déchets ménagers, par exemple dans un point de collecte des matières recyclables.

Pour assurer un recyclage approprié et éviter un impact négatif sur l'environnement, les appareils électroniques doivent être emmenés dans un point de collecte de la communauté ou du quartier. Pour cette raison, les appareils électroniques sont marqués du symbole indiqué ici.



Ni les batteries ni les accumulateurs ne doivent pas être jetés avec les déchets ménagers ! En tant que consommateur, vous êtes légalement obligé de mettre au rebut toutes les piles et tous les accumulateurs, qu'ils contiennent ou non des polluants, dans un point de collecte désigné. Inscription : Cd = Cadmium, Hg = Mercure, Pb = Plomb. Amener votre produit avec batterie intégrée à votre point de collecte, uniquement à l'état déchargé !

2. Explication des symboles

Symbole	Explication
	Situation de fort danger qui, si elle n'est pas évitée, peut entraîner la mort ou de graves blessures.
	Informations importantes auxquelles vous devez prêter attention.
	Fait partie d'un ensemble de base
	En option (non fourni)
	Indique des informations supplémentaires pour une utilisation correcte ou des conseils utiles.

3. Conseils importants



Le système solaire photovoltaïque est relié au réseau. Veuillez vérifier que cela est autorisé dans votre région. Selon la région, une approbation officielle peut être nécessaire avant ou après l'installation.



L'AIO 2400 doit être protégé de la lumière directe du soleil afin d'éviter une augmentation rapide de la température.



Veuillez vérifier les accessoires requis avant l'installation. En effet, certains accessoires doivent être achetés séparément.



Après l'installation, veuillez d'abord télécharger l'appli Zendure afin de contrôler l'électricité produite et de régler l'alimentation du micro-onduleur.



Après l'installation de l'AIO 2400, il faut environ 5 minutes avant qu'il puisse être connecté au réseau, et les données sont synchronisées avec l'appli Zendure dans les 20 minutes.



Avant de régler la sortie sur micro-onduleur, veuillez confirmer la puissance nominale de votre micro-onduleur. La sortie du micro-onduleur ne doit pas être supérieure à la puissance nominale de votre micro-onduleur.



Si prega di spegnere il dispositivo (premere e tenere premuto il pulsante di accensione sull'AIO 2400 per 2 secondi) prima di rimuoverlo.

4. Que contient la boîte



AIO 2400

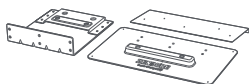

Ensemble combiné de supports AIO 2400



Manuel de l'utilisateur



30 cm MC4
Câble de sortie × 4



Clé pour retirer les connecteurs MC4

5. Vue d'ensemble

5.1 Présentation du système

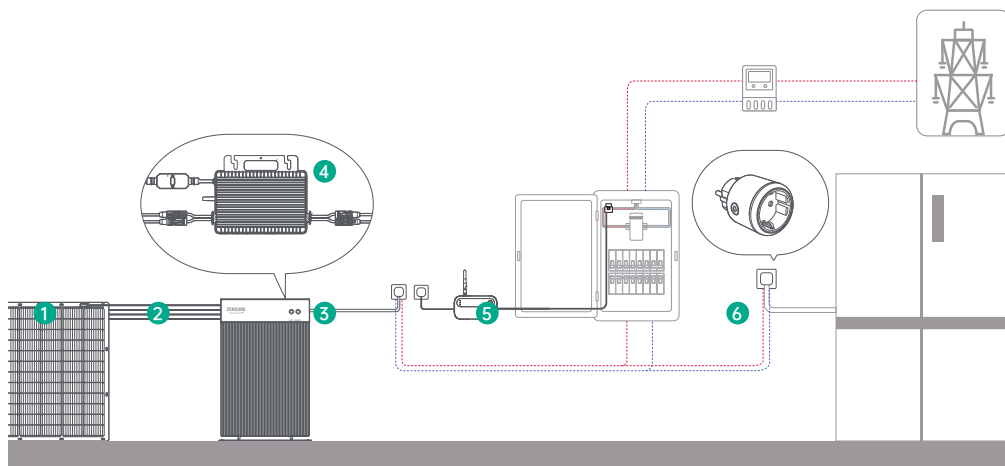

N°	Nom	Description	Fait partie d'un ensemble de base / En option (non fourni)
1	Panneau solaire	Un AIO 2400 peut se connecter à un maximum de deux ensembles de modules solaires.	
2	Câble solaire	Pour établir la connexion entre l'AIO 2400 et les panneaux solaires.	
3	AIO 2400	/	
4	Micro-onduleur	Convertit le courant continu en courant alternatif et l'injecte dans le réseau domestique.	
5	Prise satellite Zendure	Utilisée pour surveiller les performances de l'appareil et communiquer sans fil avec l'AIO 2400 afin d'optimiser la consommation d'énergie.	
6	Satellite Monitor CT Zendure	Empêche le reflux d'énergie vers le réseau public.	

Des accessoires optionnels sont disponibles à l'achat sur le site officiel de Zendure.

5.2 Présentation du produit

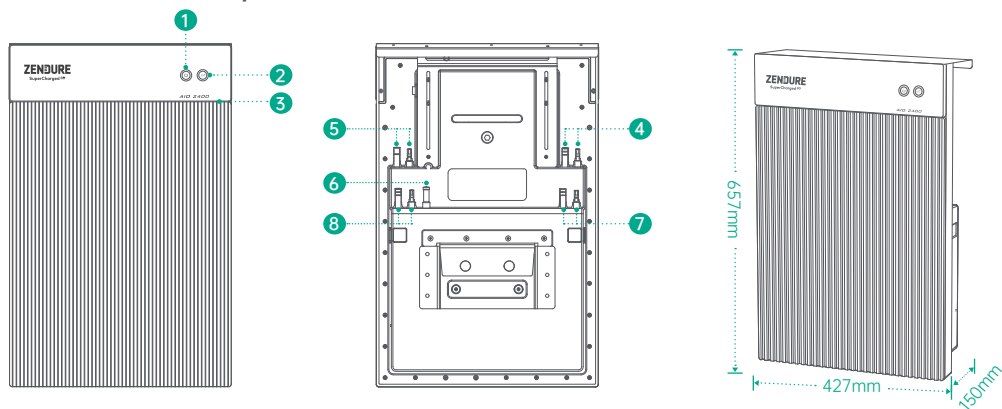

- | | |
|-------------------------------|---------------------------|
| ① Bouton de mise sous tension | ② Bouton IoT |
| ③ Bande d'éclairage à LED | ④ Entrée PV MC4 1 |
| ⑤ Entrée PV MC4 2 | ⑥ Antenne |
| ⑦ Sortie micro-onduleur 1 | ⑧ Sortie micro-onduleur 2 |

Connexion IoT : Après la mise sous tension de l'AIO 2400, l'indicateur IoT commence à clignoter rapidement et l'appareil initie automatiquement la connexion IoT. Les utilisateurs peuvent se connecter directement à l'IoT dans l'appli Zendure.

Conseils :

- Une fois que l'appareil est lié à l'appli Zendure, lorsque l'AIO 2400 est rallumé, le voyant de la bande d'éclairage à LED clignote lentement jusqu'à ce qu'il puisse communiquer avec l'appli Zendure.
- Si vous souhaitez lier à nouveau le compte et réinitialiser la connexion IoT, veuillez maintenir le bouton IoT enfoncé pendant 3 secondes afin de démarrer la connexion IoT.
- Allumer le système AIO 2400 : Maintenez enfoncé le bouton de mise sous tension pendant 2 secondes pour allumer l'AIO 2400.
- Éteindre le système AIO 2400 : Maintenez enfoncé le bouton de mise sous tension pendant 2 secondes pour éteindre l'AIO 2400.
- Réinitialisation matérielle de l'AIO 2400 : Maintenez enfoncé le bouton de mise sous tension pendant 10 secondes pour réinitialiser l'AIO 2400.



5.3 Contrôles des boutons

Bouton	Action	Fonction
	Appuyer pendant 2 secondes	Mettre sous tension l'AIO 2400
	Appuyer pendant 2 secondes	Éteindre l'AIO 2400
	Appuyer une fois lorsque sous tension	Contrôler le niveau de la batterie
	Appuyer pendant 10 secondes	Réinitialiser l'AIO 2400
	Appuyer pendant 3 secondes	Réinitialiser la connexion à Internet

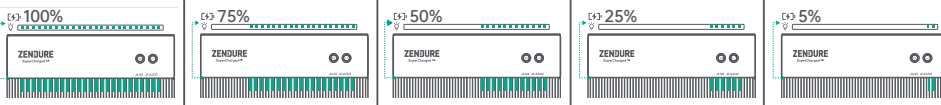
5.4 Affichage du niveau de batterie



Motif	100%	75%	50%	25%	5%
	100%	75%	50%	25%	5%
État					

5.3 Contrôles des boutons

Couleur	Motif	État
	Vert fixe	Fonctionnement normal/Connecté à Internet
	Vert clignotant	Connexion Internet en cours
	Vert pulsé	État de la batterie intégrée
	Rouge clignotant	Une erreur est survenue. Pour plus de détails, consultez l'application Zendure.

6. Installation de votre AIO 2400

6.1- Pré-assemblage

-  Ce guide de l'utilisateur décrit uniquement la méthode de connexion par câble et l'assemblage de l'AIO 2400. Pour installer les modules solaires, veuillez lire les instructions du module solaire et des accessoires.
-  Si vous souhaitez vérifier le fonctionnement du système solaire, effectuez l'installation par une journée ensoleillée.

Choisissez un emplacement pour l'AIO 2400

Assurez-vous que l'AIO 2400 se trouve dans la zone de couverture Wifi.

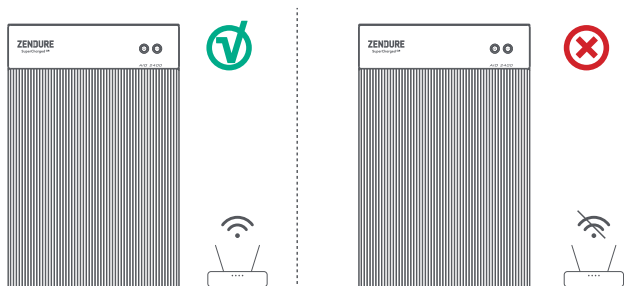

Ne placez pas l'AIO 2400 dans une zone où des matériaux inflammables ou explosifs sont entreposés.

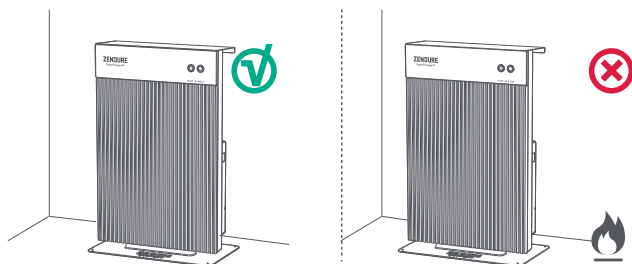

L'indice de protection de l'AIO 2400 est IP 65, il peut donc être utilisé aussi bien en intérieur qu'en extérieur.

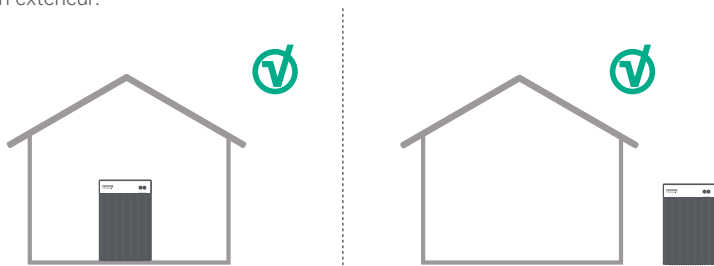







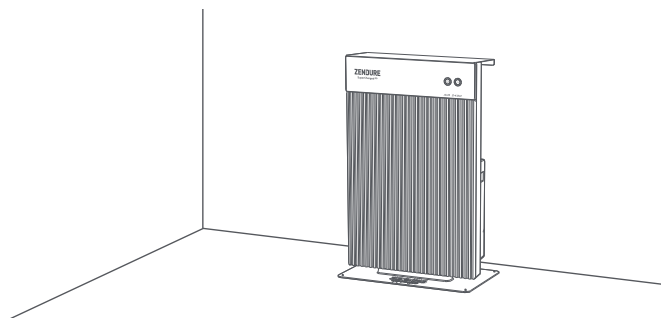



6.2 Confirmer le lieu d'installation de votre AIO 2400

Option A : Placez votre AIO 2400 sur un sol dur et plat.

⚠ Portez des lunettes de sécurité et des gants lorsque vous percez les trous.



Liste d'outils

N°	Image	Nom	Fait partie d'un ensemble de base / En option (non fourni)
1		Tournevis cruciforme	
2		Support de montage mural	
3		Plaque de support sol en forme de L	
4		Support sol	
5		Vis du support en forme de L M5*8 × 6	

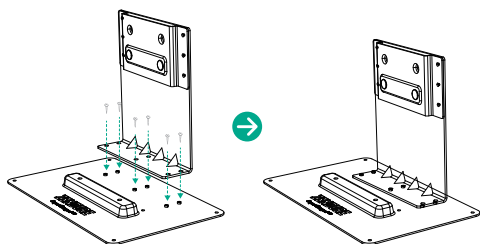

Étape 1

Installez le support de montage mural sur la plaque de support sol en forme de L, puis installez-le sur le support sol.

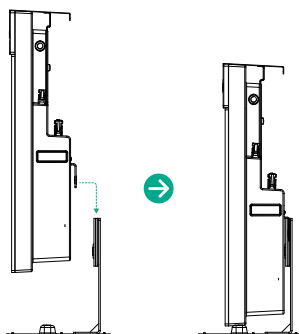

Étape 2

Montez l'AIO 2400 sur l'ensemble support inférieur.

Option B : Montez votre AIO 2400 sur un mur en béton plein à l'aide du support de montage inclus.

Montage mural

⚠ Portez des lunettes de sécurité et des gants lorsque vous percez les trous.

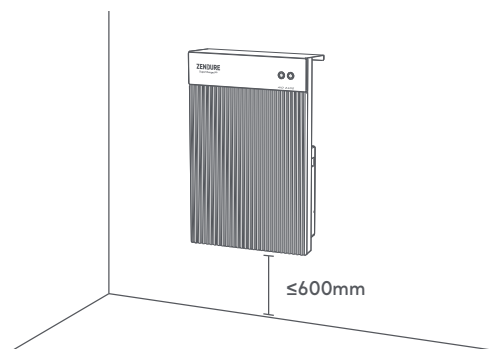

Liste d'outils

N°	Image	Nom	Fait partie d'un ensemble de base / En option (non fourni)
1		Perceuse électrique	
2		Tournevis cruciforme	
3		Marqueur/stylo/crayon	
4		Mètre à ruban	
5		Support de montage mural × 1	
6		Vis du support de montage mural M4.7*39 × 6	
7		Cheville en plastique M8*40 × 6	

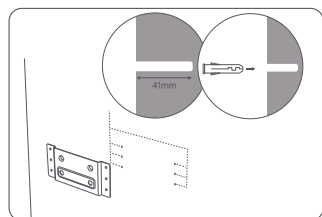

Étape 1

Confirmez la hauteur d'installation de l'AIO 2400, utilisez le support de montage mural comme guide afin de marquer la position des trous et percez 6 trous dans le mur, à une profondeur de 41 mm.

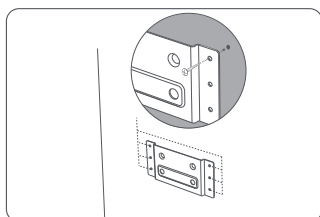

Étape 2

Fixez le support de montage mural au mur avec les chevilles et les vis.

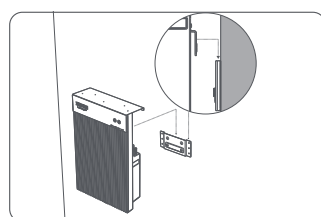

Étape 3

Accrochez l'AIO 2400 au support de montage mural.

6.3 Branchement des câbles











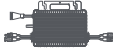

🔔 Si vous connectez plusieurs panneaux solaires groupés en série ou en parallèle, assurez-vous que la tension de fonctionnement maximale (V_m) et le courant de fonctionnement maximal (I_m) de chaque groupe ne dépassent pas la tension d'entrée maximale (60 V) ni le courant de sortie maximal (MPPT1 14 A, MPPT2 20 A). Ne dépassez pas l'entrée PV de l'AIO 2400.

🔔 La tension de fonctionnement maximale (V_m) et le courant de fonctionnement maximal (I_m) des modules solaires doivent être uniformes.

🔔 Avant de raccorder les câbles, assurez-vous que le micro-onduleur, les panneaux solaires et le réseau domestique sont déconnectés et que l'AIO 2400 est hors tension.

AIO 2400 unique

Liste d'installation



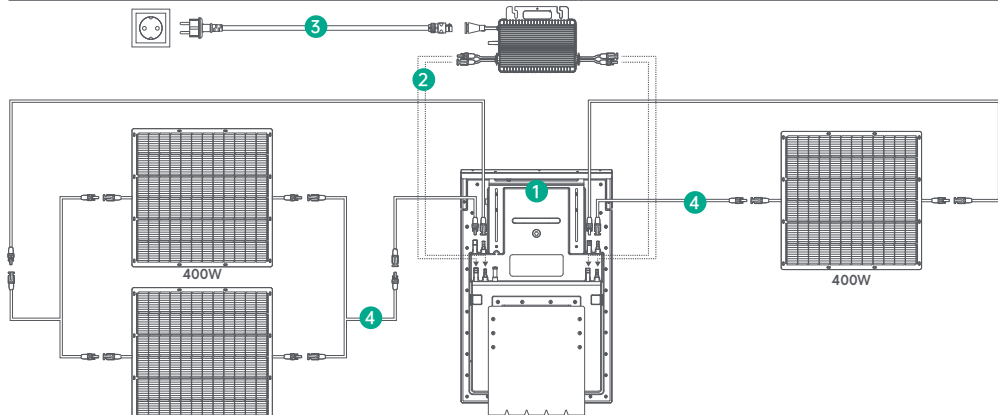











N°	Image	Nom	Fait partie d'un ensemble de base / En option (non fourni)
1		AIO 2400 × 1	
2		Micro-onduleur × 1	
3		Câble BKW-AC × 1 (*La fiche varie selon la région.)	
4		Panneau solaire	
5		Câble prolongateur pour panneau solaire	
6		Câble parallèle pour panneau solaire	



- Ajustez la hauteur du support d'élévation à l'arrière de l'AIO 2400 au niveau approprié, puis montez le micro-onduleur à l'arrière de l'AIO 2400.
- Raccordez le câble d'entrée PV du micro-onduleur à l'interface de sortie du micro-onduleur de l'AIO 2400.
- Utilisez le câble BKW-AC d'origine pour connecter le micro-onduleur à une prise domestique.
- Connectez un panneau solaire de 400 W à l'interface Entrée PV 1 de l'AIO 2400 à l'aide d'un câble prolongateur pour panneau solaire.
 - Connectez deux panneaux solaires de 400 W ensemble à l'aide d'un câble de connexion parallèle pour panneau solaire.
 - Connectez les deux panneaux solaires de 400 W raccordés en parallèle à l'interface Entrée PV 2 de l'AIO 2400 à l'aide d'un câble prolongateur pour panneau solaire.

AIO 2400 unique





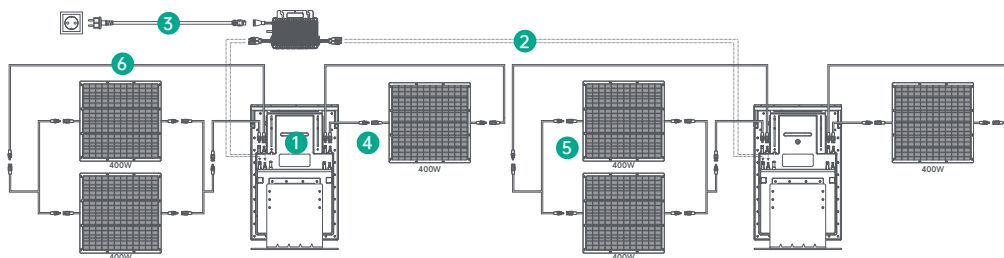



Liste d'installation

N°	Image	Nom	Fait partie d'un ensemble de base / En option (non fourni)
1		AIO 2400 × 1	
2		AIO 2400 × 1	
3		Micro-onduleur × 1	
4		Câble BKW-AC × 1 (*La fiche varie selon la région.)	
5		Panneau solaire	
6		Câble prolongateur pour panneau solaire	
7		Câble parallèle pour panneau solaire	



1. Installez le micro-onduleur à l'arrière de la première unité AIO 2400.
2. Raccordez les câbles d'entrée PV du micro-onduleur aux interfaces de sortie du micro-onduleur des unités AIO 2400, l'une après l'autre
3. Utilisez le câble BKW-AC d'origine pour connecter le micro-onduleur à une prise domestique.
4. Connectez un panneau solaire de 400 W à l'interface Entrée PV 1 de chaque unité AIO 2400.
5. Connectez deux panneaux solaires de 400 W ensemble à l'aide d'un câble de connexion parallèle pour panneau solaire.
6. Connectez les panneaux solaires de 400 W raccordés en parallèle à l'interface Entrée PV 2 de chaque AIO 2400.

6.4 Méthode d'installation du capot supérieur

N°	Image	Nom	Fait partie d'un ensemble de base / En option (non fourni)
1		AIO 2400 × 1	
2		Tournevis cruciforme	
3		Capot supérieur × 1	
4		Vis du capot supérieur M3*10 × 6	

Une fois que vous avez confirmé que le micro-onduleur est installé à l'arrière de l'AIO 2400 à une hauteur qui ne dépasse pas le haut de l'AIO 2400, vous pouvez procéder à l'installation du capot supérieur sur l'AIO 2400.

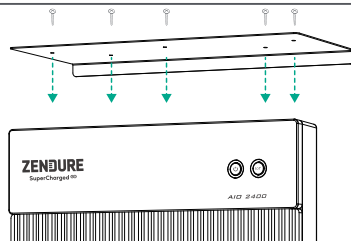

6.5 Spécifications

Capacité	2 400 Wh
Type de batterie	LiFePO ₄
Type sans-fil	Bluetooth, Wifi,
Port d'entrée PV	MC4
Plage de tension d'entrée PV	16 V à 60 V
Alimentation entrée PV 1	400 W
Courant entrée PV 1	14A
Alimentation entrée PV 2	800W
Courant entrée PV 2	20A
Port de sortie micro-onduleur	MC4
Plage de tension de sortie du micro-onduleur	16 V à 60 V
Alimentation sortie micro-onduleur 1	1 200W Maxi
Courant sortie micro-onduleur 1	30A
Alimentation sortie micro-onduleur 2	1 200W Maxi
Courant sortie micro-onduleur 2	30A
Puissance micro-onduleur sortie 1 + sortie 2	1 200 W Maxi au total
Température de recharge	de 0°C à 55°C
Température de décharge	de -20°C à 60°C
Dimensions	657x427x150 mm
Poids	31 kg (sans support ni capot supérieur)
Indice d'étanchéité	IP65
Garantie	10 ans

6.6 Téléchargement de l'appli Zendure

Les images suivantes sont données à titre indicatif uniquement. Veuillez vous reporter à l'interface utilisateur réelle de l'appli. L'appli Zendure donne aux utilisateurs la possibilité d'attribuer l'énergie à la batterie intégrée de l'AIO 2400 et au réseau domestique, ainsi que de surveiller la production d'énergie. La puissance du micro-onduleur peut être réglée dans une plage de 30 W à 1 200 W.

Lisez le guide d'utilisation de l'appli Zendure et accédez au lien de téléchargement ci-après : <https://zendure.com/pages/download-center>.



Politique de confidentialité

En utilisant les produits, applications et services Zendure, vous acceptez les conditions d'utilisation et la politique de confidentialité de Zendure, auxquelles vous pouvez accéder via la section « À propos » de la page « Utilisateur » de l'appli Zendure.

⚡ Ajouter un dispositif et mettre à jour à la dernière version du firmware
Lorsque vous utilisez l'appareil pour la première fois, vous devez mettre à jour le firmware via l'appli Zendure. Le guide de l'utilisateur de l'appli Zendure contient davantage d'informations.

⚡ Régler la puissance vers le micro-onduleur
La puissance solaire maximale d'entrée du système AIO 2400 est de 1 200 W. Vous pouvez régler la puissance de sortie du micro-onduleur, tandis que l'excès de puissance est redirigé vers la batterie intégrée.
Par exemple : Si l'apport solaire total est de 1 200 W et que vous réglez la puissance sur 800 W, les 400 W restants vont à la batterie intégrée.

Conseils :

Il faut un certain temps au système pour se connecter au réseau et environ 20 minutes sont nécessaires pour synchroniser les données avec l'appli Zendure. Après l'installation, veuillez attendre 20 minutes avant d'accéder aux paramètres de l'appli.

• Nous vous recommandons de recharger la batterie en priorité pendant la journée, en allouant uniquement suffisamment de puissance de sortie au micro-onduleur pour couvrir votre consommation électrique de base. Il existe plusieurs façons de déterminer la quantité d'énergie que vous devez stocker pour la nuit :

1. Additionnez la consommation électrique des gros appareils électroménagers et autres appareils qui consomment beaucoup d'énergie ou de puissance.
2. Allez sur le boîtier du compteur juste avant d'aller vous coucher, notez votre relevé de compteur actuel et l'heure. Dès que vous vous levez, notez le relevé du compteur et l'heure. Vous pouvez calculer votre charge de base à partir de la consommation et du temps écoulé.
3. Vous pouvez utiliser un appareil de mesure que vous branchez entre la prise et le consommateur de courant. Pour calculer la charge de base, collectez la puissance consommée par tous les appareils qui fonctionnent en permanence (y compris en veille) et additionnez les valeurs.

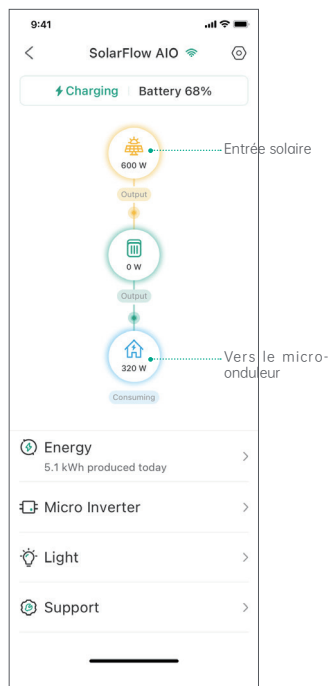

6.7 Déconnexion de l'AIO 2400

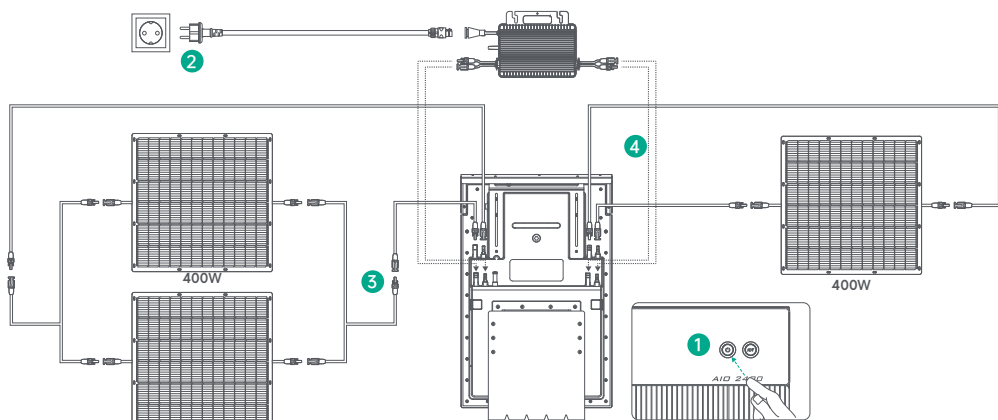

Maintenez enfoncé le bouton de mise sous tension sur l'AIO 2400 pendant plus de 2 secondes pour l'éteindre.
 Déconnectez du réseau domestique en débranchant les câbles du micro-onduleur et Schuko domestique.
 Débranchez les panneaux solaires en déconnectant les câbles des deux ensembles de panneaux solaires et de l'AIO 2400.
 Débranchez le micro-onduleur en déconnectant les câbles du micro-onduleur et de l'AIO 2400.
 Enfin, retirez le micro-onduleur de l'arrière de l'AIO 2400.



Au cours de la période de garantie, vous pouvez bénéficier de services de retour, d'échange et de réparation conformément à ces politiques.

Période de garantie

Les périodes de garantie de nos produits sont les suivantes :

Produit	Garantie de base	Extension de garantie*	Garantie totale
SuperBaseV/Batterie satellite/Panneau de maison connectée	3 ans	2 ans	5 ans
Panneau solaire 400 W/Panneau solaire 320 W/Chargeur VE mobile/Tous les accessoires liés à SuperBase V	3 ans	Sans objet	3 ans
SuperBase Pro/SuperBase M	2 ans	1 an	3 ans
Panneau solaire 200 W/Tous les accessoires liés à SuperBase Pro et SuperBase M	2 ans	Sans objet	2 ans
Batteries externes	2 ans	Sans objet	2 ans
Smart PV Hub et AB2000	10 ans	Sans objet	10 ans
AIO 2400	10 ans	Sans objet	10 ans
Accessoires PVHub (photovoltaïque), câbles solaires, câbles de batterie et câbles du micro-onduleur	1 an	Sans objet	1 an

Une extension de garantie est offerte pour certains de nos produits. Pour recevoir une extension de garantie, vous devrez enregistrer votre produit sur l'appli Zendure, et cela peut impliquer des coûts supplémentaires ou d'autres conditions.

Le tableau ci-dessus indique les périodes de garantie pour les produits achetés auprès de Zendure ou de ses partenaires revendeurs. Les périodes de garantie pour les produits commandés via les campagnes de financement participatif de Zendure (Kickstarter, Indiegogo, etc.) peuvent différer. Veuillez consulter la documentation de votre produit pour davantage d'informations.

NOTE : la présente politique de garantie se limite uniquement aux produits zendure. Dans le cas de pièces auxiliaires ou de dispositifs supplémentaires fournis par Zendure, veuillez vous référer aux conditions de garantie fournies par le fabricant concerné.

La période de garantie effective débute à compter de la date d'achat du produit, telle qu'indiquée sur la facture, le reçu ou le relevé de facturation approprié.

Pour vérifier votre achat et mieux vous servir, nous pouvons vous demander des informations relatives à votre commande (le ticket de caisse comprenant la date d'achat, l'identifiant/numéro de commande et le nom du revendeur), votre carte de garantie et, le cas échéant, le numéro de série de votre produit.

Exclusions de garantie

En cas de dommages liés aux causes indiquées ci-dessous, aucune demande de garantie ne sera ni reconnue ni acceptée. Les réclamations liées à des défauts causés par les facteurs suivants ne sont pas couvertes par les obligations de garantie de Zendure.

1. Impossibilité de présenter une preuve d'achat.
2. Force majeure (dommages causés par une tempête, la foudre, une surtension, un incendie, un orage, une inondation ; les causes sociales telles que guerre, émeute, intervention gouvernementale, grèves, embargos, conditions du marché, etc.).
3. Dommage accidentel, mauvaise utilisation, abus, utilisation non conforme, usure normale, vol, perte ou confiscation.
4. Application d'un tension, d'un courant et/ou d'une fréquence d'alimentation électrique incorrect.
5. Installation, mise en service, démarrage, configuration ou utilisation incorrects (contraire aux instructions détaillées du manuel d'installation fourni avec chaque produit).
6. Ventilation et circulation inadéquates entraînant un refroidissement insuffisant et un flux d'air naturel.
7. Modifications de toute partie du produit.
8. Tentatives de réparation non autorisées.
9. Produits dont l'autocollant ou l'inscription du numéro de série a été retiré, dégradé ou altéré.
10. Produits achetés auprès de revendeurs/détaillants non autorisés.
11. Produits/prix/cadeaux gratuits.
12. Produits utilisés en dehors de la région d'achat et produits expédiés vers des zones difficilement accessibles par les services de messagerie ou de fret, comme les îles outre-mer ou éloignées.
13. Défauts cosmétiques ou superficiels, bosses, marques ou rayures, qui n'influent pas sur le bon fonctionnement du produit.
14. Cette garantie limitée ne couvre aucune cellule de batterie ou produit contenant une cellule de batterie, à moins que vous ne rechargez complètement la cellule de batterie dans les trente (30) jours suivant la réception du produit et que vous ne la rechargez ensuite au moins une fois tous les 3 mois. Le non-respect de cette consigne annule la garantie de la cellule de batterie et la couverture pour tout dommage ou dysfonctionnement associé. Il est préférable de le charger complètement dans les sept (7) jours suivant la réception du produit.
15. Nos garanties ne sont pas transférables d'un utilisateur final à un autre.

De plus, cette garantie limitée et le service associé ne peuvent dépasser pas le coût initial du produit Zendure.

Veuillez noter que ces termes et conditions de garantie sont sujets à modifications sans préavis. L'équipe d'assistance de Zendure se réserve le droit de prendre une décision finale quant à l'admissibilité au service de garantie et de déterminer la solution appropriée, qui peut inclure le remplacement, la réparation ou le remboursement, à sa seule discrétion.

Comment faire votre demande de garantie

Étape 1

Faites votre demande sous garantie par n'importe lequel des canaux ci-dessous :

- ① www.zendure.com
- ② E-mail à support-eu@zendure.com
- ③ Applis Zendure

Étape 2

Préparez une documentation ou une courte vidéo avec les informations suivantes :

- ① Numéro de commande
- ② Preuve d'achat
- ③ Numéro de série
- ④ Preuve visuelle illustrant le défaut (peut inclure une vidéo ou une photo)
- ⑤ Adresse e-mail
- ⑥ Numéro de téléphone de contact
- ⑦ Adresse de réception pour le remplacement

Étape 3

L'équipe d'assistance Zendure prendra une décision finale concernant le service de garantie avec notre rapport RMA. Cela peut comprendre des choix tels que l'expédition du produit pour réparation, la réparation sur site ou le remplacement.

Étape 4

Expédiez le ou les articles à Zendure avec votre numéro RMA inclus sur l'étiquette d'expédition, à l'extérieur de l'emballage. N'écrivez pas le numéro RMA sur la boîte en carton verte.



Lisez le guide de l'utilisateur de l'appli Zendure et accédez au lien de téléchargement ici :

<https://eu.zendure.com/pages/download-center>

Renuncia de responsabilidad

Lea atentamente todas las instrucciones de seguridad, advertencias y otra información del producto contenidas en este manual, así como las etiquetas o pegatinas adheridas al producto antes de usarlo. Los usuarios asumen toda la responsabilidad por el uso y funcionamiento seguros de este producto. Familiarícese con las normativas relevantes en su área. Usted es el único responsable de conocer todas las normativas pertinentes y de utilizar los productos de Zendure de manera que se cumplan. Conserve este manual para consulta futura.

Contenido

1. Instrucciones de seguridad	69
1.1 Uso	69
1.2 DECLARACIÓN DE LA FCC	70
1.3 DECLARACIÓN DE CONFORMIDAD CE	71
2. Explicación de los símbolos	71
3. Sugerencias importantes	72
4. Contenido de la caja	72
5. Información general	73
5.1 Información general del sistema	73
5.2 Información general del producto	74
5.3 Controles de botón	74
5.4 Visualización del nivel de batería	75
6. Instalación de su AIO 2400	76
6.1 Premontaje	76
6.2 Confirmación de la ubicación de instalación de su AIO 2400	77
6.3 Conexión de los cables	79
6.4 Método de instalación de la cubierta superior	81
6.5 Especificaciones	81
6.6 Descarga de la aplicación Zendure	82
6.7 Desconexión de AIO 2400	83

1. Instrucciones de seguridad

1.1 Uso

1. Lea atentamente todos los documentos actualizados antes de instalar o utilizar el producto o de realizar tareas de servicio en él. La documentación puede cambiarse periódicamente.
2. Compruebe si su AIO 2400 está dañado, agrietado, pierde líquidos, se calienta o presenta otras anomalías. Asimismo, compruebe si algún cable está dañado antes de ponerla en funcionamiento. Si surge algún problema, deje de utilizar el producto inmediatamente y póngase en contacto con nuestro servicio de atención al cliente.
3. No coloque objetos pesados sobre su AIO 2400.
4. Asegúrese de que todos los cables y enchufes estén intactos y secos antes de conectarlos para evitar descargas eléctricas.
5. No instale ni utilice el sistema cuando las condiciones climáticas sean extremas, por ejemplo, con rayos, nieve, lluvia intensa, vientos fuertes, etc.
6. Para reducir el riesgo de lesiones, es necesario supervisar estrechamente el producto cuando se utiliza cerca de niños.
7. No ponga los dedos o las manos en el producto.
8. Por motivos de seguridad, utilice únicamente el cargador y los cables originales diseñados para el equipo. No asumimos ninguna responsabilidad por los daños causados por equipos de terceros, lo cual puede dar lugar a la anulación de la garantía.

9. Mantenga una distancia de 50 mm entre su AIO 2400 y otros objetos.
10. Durante el funcionamiento del sistema de energía solar, evite la luz solar directa para impedir que su AIO 2400 se sobrecaliente. No coloque su AIO 2400 cerca de ninguna fuente de calor.
11. Instale el producto de acuerdo con las instrucciones de nuestro manual de usuario para evitar daños al producto o lesiones a otras personas.
12. No use este producto en las proximidades de campos magnéticos o de electricidad estática intensos.
13. No coloque el equipo en un entorno en el que haya compuestos, gases o humos inflamables o explosivos. Dado que su AIO 2400 disipa el calor a través de la carcasa, si expone esta a un calor excesivo se producirán daños.
14. Para reducir el riesgo de daños en los cables eléctricos y los conectores, tire de dichos conectores y no del cable cuando desconecte el producto.
15. No utilice el producto con valores que superen su valor nominal de salida. Las sobrecargas pueden provocar riesgo de incendio o lesiones personales.
16. No utilice ningún producto o accesorio que esté dañado o modificado. Las baterías dañadas o modificadas pueden presentar un comportamiento impredecible, lo que puede provocar un incendio, explosiones o riesgo de lesiones.
17. No utilice el producto con un cable o enchufe dañado, o con un cable de salida dañado.
18. No desmonte el producto. Llévela a una persona de servicio cualificada cuando se requiera servicio de reparación. El reensamblaje incorrecto puede provocar riesgo de incendio o descargas eléctricas.
19. No exponga el producto al fuego ni a altas temperaturas.
20. Evite que, personal no autorizado, reemplace los componentes internos del equipo. Las tareas de servicio técnico deben ser realizadas por una persona de mantenimiento cualificada y solo se deben utilizar piezas de repuesto idénticas. De esta forma se garantizará que se mantiene la seguridad del producto.
21. AIO 2400 tiene un nivel de protección IP65, por lo que el producto no puede sumergirse en líquidos. Si el producto cae accidentalmente al agua durante su uso, colóquelo en un área segura y abierta y manténgalo alejado hasta que esté completamente seco. El producto seco no se debe volver a utilizar y se debe desecher correctamente de acuerdo con las instrucciones para deshacerse del producto de este manual.
22. Al cargar un dispositivo, el producto puede estar caliente al tacto. Esta circunstancia entra dentro de la normalidad de funcionamiento y no debe ser motivo de preocupación.
23. Para reducir el riesgo de descarga eléctrica, desenchufe la fuente de alimentación de la toma de corriente antes de realizar cualquier tarea de mantenimiento.
24. Cuando cargue la batería interna, hágalo en un área bien ventilada y no limite la ventilación de ninguna manera, ya que una ventilación inadecuada puede provocar daños permanentes en el equipo.
25. Asegúrese de que antes de finalizar la instalación, el cable solar y el cable del microinversor a la red doméstica estén desconectados.
26. No limpie el producto con productos químicos o detergentes perjudiciales. Limpie los puertos únicamente con un paño seco.
27. No mueva ni sacuda la unidad mientras está en funcionamiento, ya que las vibraciones y los impactos repentinos pueden provocar conexiones deficientes con el hardware interno.
28. Asegúrese de que su AIO 2400 y el microinversor estén instalados de forma segura para evitar accidentes y daños al producto provocados por caídas.
29. En caso de incendio, solo un extintor de incendios de polvo seco es adecuado para este producto.
30. El mantenimiento de las baterías debe llevarlo a cabo o supervisarlas personal con nociones sobre baterías y tomando las precauciones necesarias.

1.2 DECLARACIÓN DE LA FCC

1. Este dispositivo cumple el Apartado 15 de las normas FCC. Su funcionamiento está sujeto a las dos condiciones siguientes:
 - (1) Este dispositivo no debe causar interferencias perjudiciales; y
 - (2) Este dispositivo debe aceptar cualquier interferencia recibida, incluida la interferencia que pueda causar un funcionamiento no deseado.
2. Los cambios o modificaciones no aprobados expresamente por la parte responsable del cumplimiento anularán la autorización del usuario para trabajar con el equipo.

NOTA:

Este equipo ha sido probado, hallándose que satisface los límites de un dispositivo digital de Clase B de acuerdo con los requisitos definidos en la Sección 15 de la normativa FCC. Se proporcionan estos límites para proporcionar protección responsable contra interferencias perjudiciales en una instalación residencial. Este equipo genera, utiliza y puede irradiar energía de radiofrecuencia y, si no se instala y utiliza conforme a las instrucciones, podría provocar interferencias perjudiciales en comunicaciones de radio. No es posible, no obstante, garantizar que no se produzcan interferencias en una instalación particular. En el caso de que el equipo causara interferencias perjudiciales para la recepción de radio o TV, lo que puede determinarse encendiendo y apagando el equipo, se sugiere que el usuario lleve a cabo una o varias de las siguientes medidas para corregir dichas interferencias:

- Reorientar o recolocar la antena receptora.
- Aumentar la separación entre el equipo y el receptor.
- Conectar el equipo a una toma de corriente de un circuito diferente al que está conectado el receptor.
- Solicitar ayuda al proveedor o a un profesional de radio y TV con experiencia.

Declaración sobre la exposición a la radiación de la FCC

Este equipo cumple los límites de exposición a la radiación FCC establecidos para un entorno no controlado. Este equipo se debe instalar y utilizar a una distancia mínima de 20 cm entre el emisor de radiación y su cuerpo.

1.3 DECLARACIÓN DE CONFORMIDAD CE

ZENDURE TECHNOLOGY CO., LIMITED declara que el producto AIO 2400 cumple con la directiva 2014/53/UE (RED), 2011/65/UE (RoHS), 2015/863/UE (RoHS).

El texto completo de la declaración de conformidad de la UE está disponible en la siguiente dirección web: <https://zendure.de/pages/download-center>.



Declaración de conformidad

La declaración de conformidad de la UE se puede solicitar en la siguiente dirección: <https://zendure.de/pages/download-center>.



Desecho y reciclaje del producto

Eliminación de embalajes: deshágase del embalaje separándolo según el tipo de material.



Deseche el equipo antiguo (se aplica en la Unión Europea y otros países europeos con recogida independiente [recolección de desechos]) El equipo antiguo no debe desecharse con la basura doméstica. Todos los consumidores están legalmente obligados a desechar los equipos antiguos que ya no se pueden usar de forma de manera que no se mezclen con los desechos domésticos, por ejemplo, en un punto de recolección de materiales reciclables.

Para garantizar un reciclaje adecuado y evitar un impacto negativo en el medio ambiente, los dispositivos electrónicos deben trasladarse a un punto de recolección de su comunidad o distrito. Por este motivo, los dispositivos electrónicos están marcados con el símbolo que se muestra aquí.



Las baterías y los acumuladores no se deben desechar con la basura doméstica. Como consumidor, está legalmente obligado a depositar todas las baterías y acumuladores, tanto si contienen contaminantes como si no los contienen, en un punto de recolección designado.

Marcado con: Cd = Cadmio, Hg = Mercurio, Pb = Plomo. Devuelva su producto con la batería incorporada solo en estado de descargada a su punto de recogida.

2. Explicación de los símbolos

Símbolo	Explicación
	Un peligro de alto riesgo que, si no se evita, podría provocar muertes o lesiones graves.
	Información importante a la que debe prestar atención.
	Parte de un conjunto básico
	Opcional (no incluido)
	Indica información adicional sobre el uso correcto o consejos útiles.

3. Sugerencias importantes



El sistema solar fotovoltaico está conectado a la red. Compruebe si está permitido en su área. En función de la región, es posible que se requiera una aprobación oficial antes o después de la instalación.



AIO 2400 debe protegerse de la luz solar directa para evitar un aumento rápido de la temperatura.



Compruebe los accesorios necesarios antes de la instalación, ya que algunos de ellos deben comprarse por separado.



Después de la instalación, primero descargue la aplicación Zendure para verificar la electricidad producida y establecer la potencia del microinversor.



Después de la instalación de AIO 2400, pasarán unos 5 minutos antes de que se pueda conectar a la red y los datos se sincronizarán con la aplicación Zendure en 20 minutos.



Antes de ajustar la salida al microinversor, confirme la potencia nominal de este. La salida al microinversor no debe ser superior a la potencia nominal del microinversor.



Por favor, apague el dispositivo (presione y mantenga pulsado el botón de encendido en el AIO 2400 durante 2 segundos) antes de retirarlo.

4. Contenido de la caja



AIO 2400

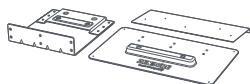

Conjunto combinado de soportes de AIO 2400



Manual del usuario



MC4 de 30 cm
Cable de salida × 4



Llave para desmontar conectores MC4

5. Información general

5.1 Información general del sistema

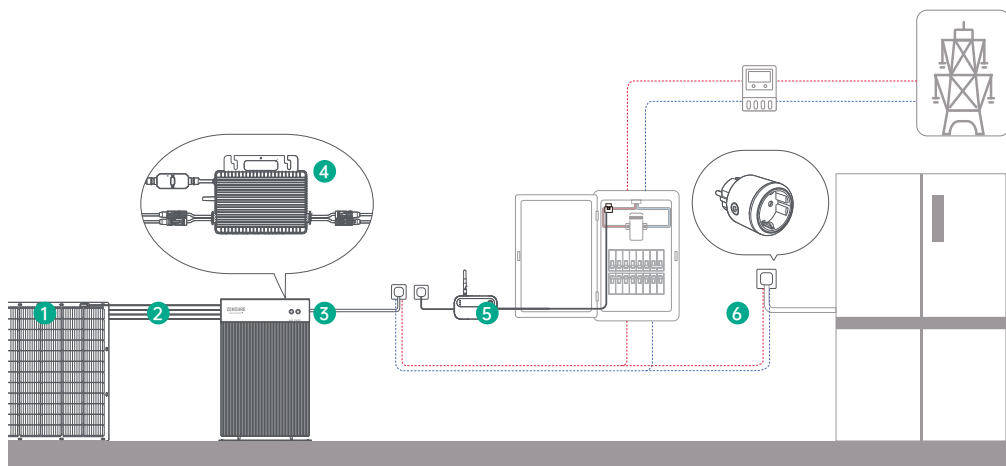

N.º	Nombre	Descripción	Parte de un conjunto básico/opcional (no incluido)
1	Panel solar	Un AIO 2400 puede conectarse con hasta dos conjuntos de módulos solares.	
2	Cable solar	Para establecer la conexión entre su AIO 2400 y los paneles solares.	
3	AIO 2400	/	
4	Microinversor	Convierte la alimentación de CC en alimentación de CA y la inyecta en la red doméstica.	
5	Enchufe satélite Zendure	Se utiliza para supervisar el rendimiento del dispositivo y comunicarse de forma inalámbrica con su AIO 2400 para optimizar el uso de la energía.	
6	Monitor satélite Zendure CT	Evita el contraflujo de energía hacia la red pública.	

💡 Los accesorios opcionales se pueden adquirir en el sitio web oficial de Zendure.

5.2 Información general del producto

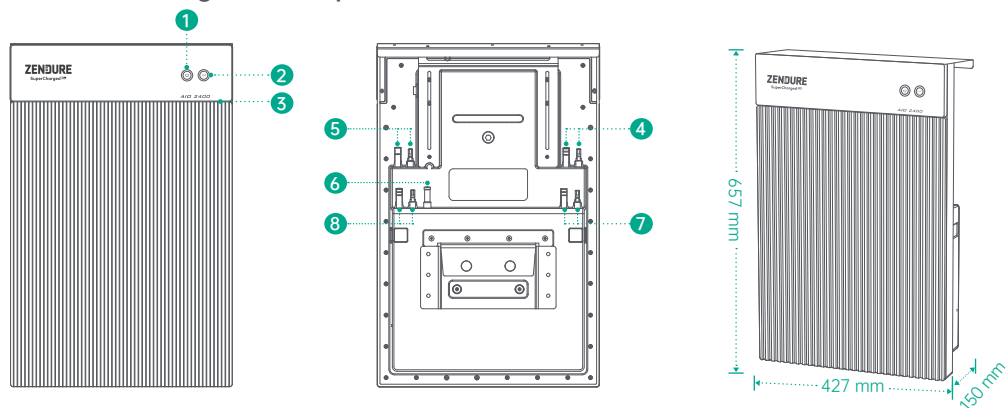

- ① Botón Alimentación
- ② Botón IoT
- ③ Tira de luces LED
- ④ Entrada 1 fotovoltaica MC4
- ⑤ Entrada 2 fotovoltaica MC4
- ⑥ Antena
- ⑦ Salida 1 del microinversor
- ⑧ Salida 2 del microinversor

Conexión IoT: Después de encender su AIO 2400, la tira de luces LED comenzará a parpadear rápidamente y el dispositivo iniciará automáticamente la conexión IoT. Los usuarios pueden conectarse directamente a IoT en la aplicación Zendure.

💡 Sugerencias:

- Una vez vinculado el dispositivo a la aplicación Zendure, cuando vuelva a encender su AIO 2400, la tira de luces LED parpadeará lentamente hasta que pueda comunicarse con dicha aplicación.
- Si desea volver a vincular la cuenta y restablecer la conexión IoT, mantenga presionado el botón IoT durante 3 segundos para iniciar dicha conexión.
- Encender el sistema AIO 2400: presione el botón de alimentación durante 2 segundos sin soltarlo para encender su AIO 2400.
- Apagar el sistema AIO 2400: presione el botón de alimentación durante 2 segundos sin soltarlo para apagar su AIO 2400.
- Restablecimiento por hardware de su AIO 2400: presione el botón de alimentación durante 10 segundos sin soltarlo para restablecer su AIO 2400.

5.3 Controles de botón

Botón	Acción	Función
	Presionar durante 2 segundos	Encender su AIO 2400
	Presionar durante 2 segundos	Apagar su AIO 2400
	Presionar una vez cuando esté encendido	Compruebe el nivel de carga actual de la batería
	Presionar durante 10 segundos	Restablecer su AIO 2400
	Presionar durante 3 segundos	Restablecere conexión a Internet

5.4 Visualización del nivel de batería



Patrón	100%	75%	50%	25%	5%
Estado	100 %	75 %	50 %	25 %	5 %

5.3 Controles de botón

Color	Patrón	Estado
■	Verde permanente	Funcionamiento normal/Conectado a Internet
	Verde intermitente	Conexión a Internet en curso
	Verde pulsante	Estado de la batería integrada
■	Rojo intermitente	Se produjo un error. Para obtener más detalles, consulte la aplicación Zendure.

6. Instalación de su AIO 2400

6.1 Premontaje

-  Esta guía del usuario solamente describe el método de conexión de los cables y el montaje de su AIO 2400.
-  Para instalar los módulos solares, lea las instrucciones del módulo solar y los accesorios.
-  Si desea comprobar la función del sistema solar, realiza la instalación en un día soleado.

Elija una ubicación para su AIO 2400

Asegúrese de que su AIO 2400 se encuentra dentro del área de cobertura Wi-Fi.

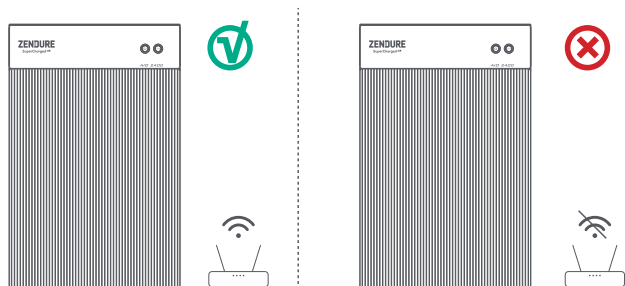

No coloque la unidad AIO 2400 en una zona en la que se almacenen materiales inflamables o explosivos.

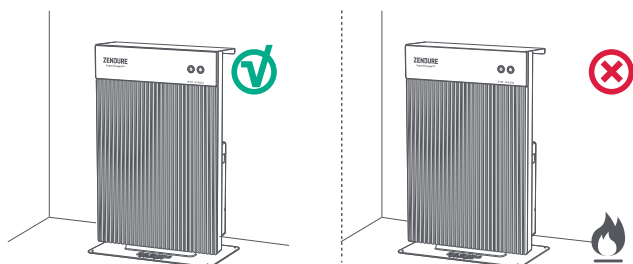

La clase de protección de su AIO 2400 es IP65, por lo que puede utilizarse tanto en interiores como en exteriores.



6.2 Confirmación de la ubicación de instalación de su AIO 2400

Opción A: coloque su AIO 2400 sobre un suelo duro y nivelado.

⚠ Utilice gafas y guantes de seguridad cuando taladre orificios.

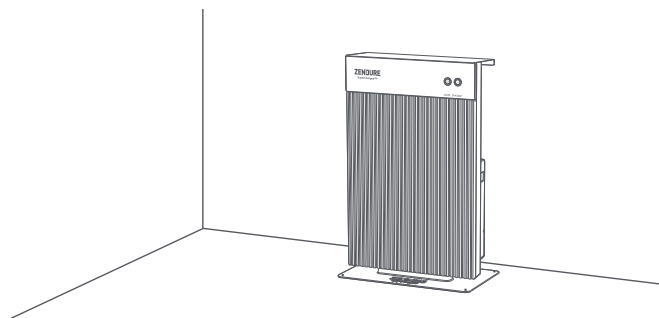

Lista de herramientas

N.º	Imagen	Nombre	Parte de un conjunto básico/opcional (no incluido)
1		Destornillador Phillips	
2		Soporte para montaje en pared	
3		Placa de soporte en L apoyada en el suelo	
4		Pedestales para el suelo	
5		Tornillos de soporte en forma de L M5*8 x 6	

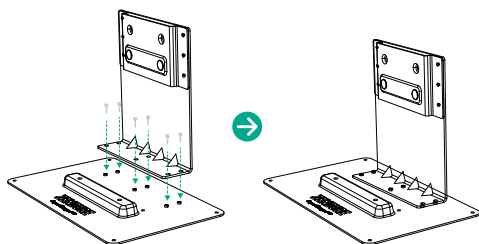

Paso 1

Instale el soporte para montaje en pared en la placa de soporte en forma de L del soporte de suelo y, a continuación, instálelo en el pedestal de suelo.

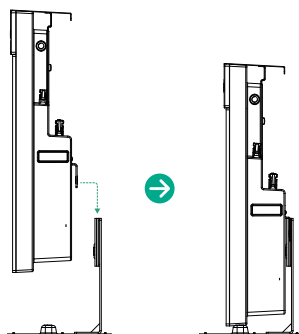

Paso 2

Monte su AIO 2400 en el ensamblaje del soporte inferior.

Opción B: monte su AIO 2400 en una pared de hormigón sólida utilizando el soporte para montaje incluido.

Montaje en pared

⚠ Utilice gafas y guantes de seguridad cuando taladre orificios.

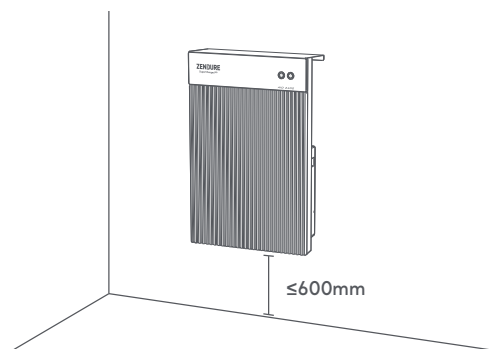

Lista de herramientas

N.º	Imagen	Nombre	Parte de un conjunto básico/opcional (no incluido)
1		Taladro eléctrico	
2		Destornillador Phillips	
3		Rotulador/bolígrafo/lápiz	
4		Cinta métrica	
5		Soporte para montaje en pared × 1	
6		Tornillos de soporte para instalación en pared M4.7*39 × 6	
7		Taco M8*40 × 6	

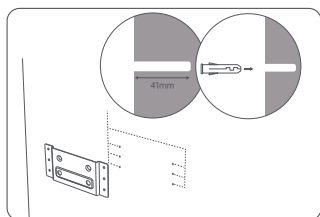

Paso 1
Confirme la altura de instalación de su AIO 2400, utilice el soporte para montaje en pared como plantilla para marcar las posiciones de los orificios y taladre 6 orificios en la pared a una profundidad de 41 mm.

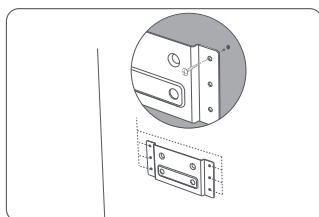

Paso 2
Fije el soporte para montaje en pared con tacos y tornillos.

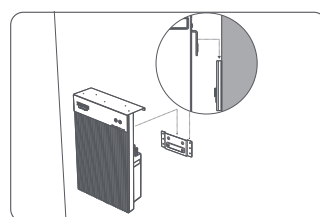

Paso 3
Cuelgue su AIO 2400 en el soporte para montaje en pared.

6.3 Conexión de los cables











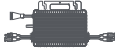

🔔 Si conecta varios paneles solares en grupo en serie o en paralelo, asegúrese de que la tensión de funcionamiento máxima (V_m) y la corriente de funcionamiento máxima (I_m) de cada grupo no superen la tensión de entrada máxima (60 V) ni la corriente de salida máxima (MPPT1 14 A, MPPT2 20 A). No supere la entrada fotovoltaica de su AIO 2400.

🔔 La tensión máxima de funcionamiento (V_m) y la corriente máxima de funcionamiento (I_m) de los módulos solares deben ser uniformes.

🔔 Antes de conectar los cables, asegúrese de que el microinversor, los paneles solares y la red doméstica estén desconectados y de que su AIO 2400 esté apagado.

AIO 2400 individual

Lista de instalación



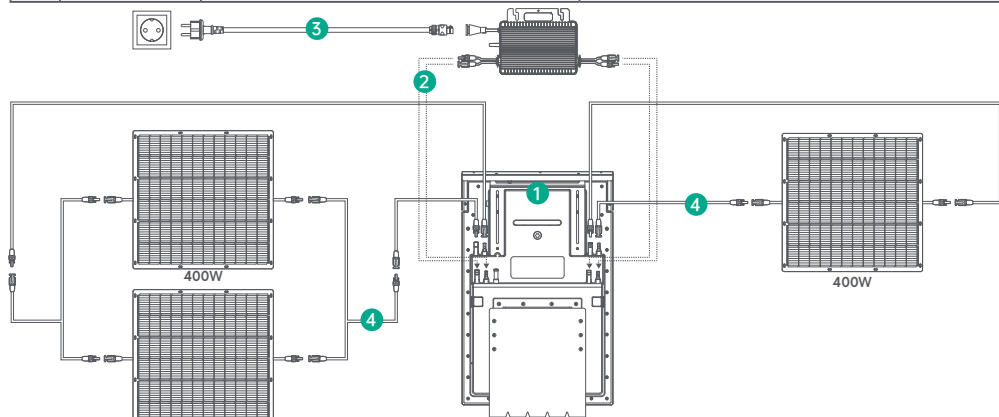











N.º	Imagen	Nombre	Parte de un conjunto básico/opcional (no incluido)
1		AIO 2400x1	
2		Microinversorx1	
3		Cable de CA BKWx1 (*El enchufe varía según la región.)	
4		Panel solar	
5		Alargador para panel solar	
6		Cable paralelo para panel solar	



- Ajuste la altura del soporte de elevación ubicado en la parte posterior del sistema AIO 2400 al nivel adecuado y, a continuación, monte el microinversor en la parte posterior de dicho sistema.
- Conecte el cable de entrada fotovoltaico del microinversor a la interfaz Salida del microinversor de su AIO 2400.
- Utilice el cable BKW-AC original para conectar el microinversor a una toma de corriente doméstica.
- Conecte un panel solar de 400 W a la interfaz Entrada 1 fotovoltaica de su AIO 2400 mediante un alargador para panel solar.
 - Conecte dos paneles solares de 400 W mediante un cable de conexión en paralelo para paneles solares.
 - Conecte los dos paneles solares de 400 W conectados en paralelo a la interfaz Entrada 2 fotovoltaica de su AIO 2400 mediante un alargador para panel solar.

AIO 2400 individual





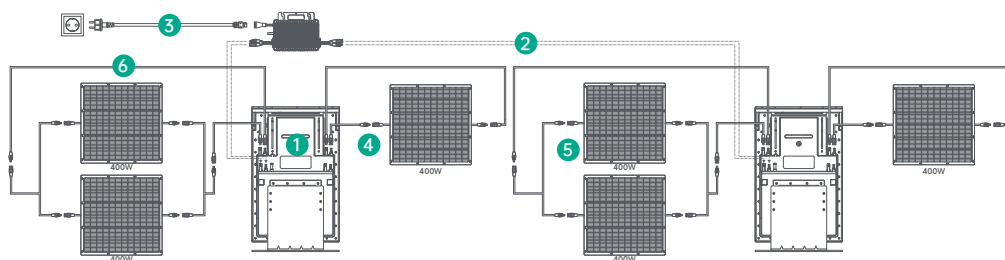



Lista de instalación

N.º	Imagen	Nombre	Parte de un conjunto básico/opcional (no incluido)
1		AIO 2400×1	
2		AIO 2400×1	
3		Microinversor×1	
4		Cable de CA BKW×1 (*El enchufe varía según la región.)	
5		Panel solar	
6		Alargador para panel solar	
7		Cable paralelo para panel solar	



1. Instale el microinversor en la parte posterior de la primera unidad AIO 2400.
2. Conecte los cables de entrada fotovoltaica del microinversor a las interfaces Salida del microinversor de ambas unidades AIO 2400, una detrás de otra.
3. Utilice el cable BKW-AC original para conectar el microinversor a una toma de corriente doméstica.
4. Conecte un panel solar de 400 W a la interfaz Entrada 1 fotovoltaica de cada unidad AIO 2400.
5. Conecte dos paneles solares de 400 W mediante un cable de conexión en paralelo para paneles solares.
6. Conecte los paneles solar de 400 W conectados en paralelo a la interfaz Entrada 2 fotovoltaica de cada unidad AIO 2400.

6.4 Método de instalación de la cubierta superior

N.º	Imagen	Nombre	Parte de un conjunto básico/opcional (no incluido)
1		AIO 2400×1	
2		Destornillador Phillips	
3		Cubierta superior × 1	
4		Trinillos de la cubierta superior M3*10 × 6	

Una vez que haya confirmado que el microinversor está instalado a una altura en la parte posterior de su AIO 2400 que no sobrepasa esta, puede proceder a instalar la cubierta superior en su AIO 2400.

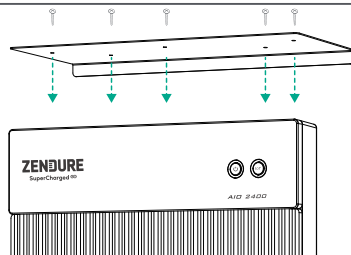

6.5 Especificaciones

Capacidad	2400 Wh
Tipo de batería	LiFePO ₄
Tipo inalámbrico	Bluetooth, Wi-Fi
Puerto de entrada fotovoltaica	MC4
Intervalo de voltaje de entrada fotovoltaica	16V a 60V
Alimentación de la entrada 1 fotovoltaica	400 W
Corriente de la entrada 1 fotovoltaica	14 A
Alimentación de la entrada 2 fotovoltaica	800 W
Corriente de la entrada 2 fotovoltaica	20 A
Puerto de salida del microinversor	MC4
Intervalo de voltaje de salida del microinversor	16V a 60V
Potencia de salida 1 del microinversor	1200 W máximo
Corriente de salida 1 del microinversor	30 A
Potencia de salida 2 del microinversor	1200 W máximo
Corriente de salida 2 del microinversor	30 A
Potencia de salida 1 + salida 2 del microinversor	1200 W máximo en total
Temperatura de carga	0 °C a 55 °C
Temperatura de descarga	-20°C a 60°C
Dimensiones	657x427x150 mm
Peso	31 kg (sin soporte ni cubierta superior)
Índice de impermeabilidad	IP65
Garantía	10 años

6.6 Descarga de la aplicación Zendure

Las imágenes son solo de referencia. Consulte la interfaz de usuario real de la aplicación.

La aplicación Zendure permite a los usuarios asignar la energía a la batería integrada y a la red doméstica de su AIO 2400, así como supervisar la generación de energía. La potencia del microinversor puede establecerse en un intervalo de entre 30 W y 1200 W.

Lea la guía del usuario de la aplicación Zendure y acceda al vínculo de descarga aquí: <https://zendure.com/pages/download-center>.



Política de privacidad

Al utilizar los productos, las aplicaciones y los servicios de Zendure, acepta los términos de uso y la política de privacidad de Zendure, a los que puede acceder a través de la sección "Acerca de" de la página "Usuario" en la aplicación Zendure.

⚡ Agregar un dispositivo y actualizar a la versión de firmware más reciente

Cuando utilice el dispositivo por primera vez, es necesario actualizar el firmware mediante la aplicación Zendure. En la guía del usuario de la aplicación Zendure puede encontrar más información.

⚡ Establecer la potencia para el microinversor

La potencia de entrada solar máxima del sistema AIO 2400 es de 1200 W. Puede establecer la potencia de salida en el microinversor, mientras que el exceso de potencia fluirá a la batería integrada.

Por ejemplo: si la entrada solar total es de 1200 W y establece la salida en 800 W, los 400 W restantes irán a la batería integrada.

Sugerencias:

El sistema tarda tiempo en conectarse a la red eléctrica y emplea unos 20 minutos en sincronizar los datos con la aplicación Zendure. Tras la instalación, espere 20 minutos antes de ir a la configuración de la aplicación.

- Le recomendamos dar prioridad a la carga de la batería durante el día, asignando al microinversor únicamente la potencia de salida suficiente para cubrir el consumo básico de energía que usted tenga. Hay varias formas de determinar cuánta energía necesitará almacenar para la noche:

1. Agregue el consumo eléctrico de los principales electrodomésticos y otros dispositivos que consuman una potencia o energía considerable.

2. Vaya a la caja del medidor justo antes de acostarse, anote la lectura actual del medidor y la hora. Nada más levantarse, anote la lectura del contador y la hora. Puede calcular su carga base a partir del consumo y el tiempo transcurrido.

3. Puede utilizar un dispositivo de medición que puede enchufar entre la toma y el consumidor de energía. Para calcular la carga base, recopile los vatios consumidos de todos los dispositivos que están en funcionamiento constante (incluido el modo de espera) y sume los valores.

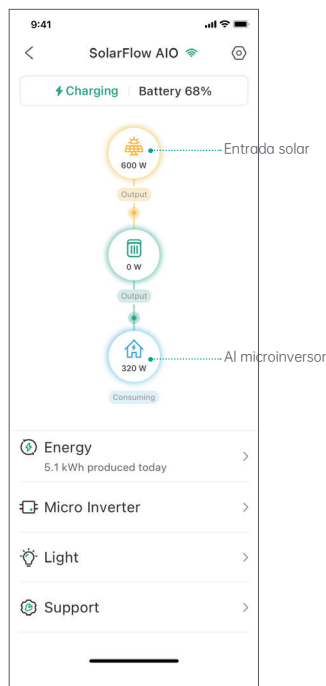

6.7 Desconexión de AIO 2400

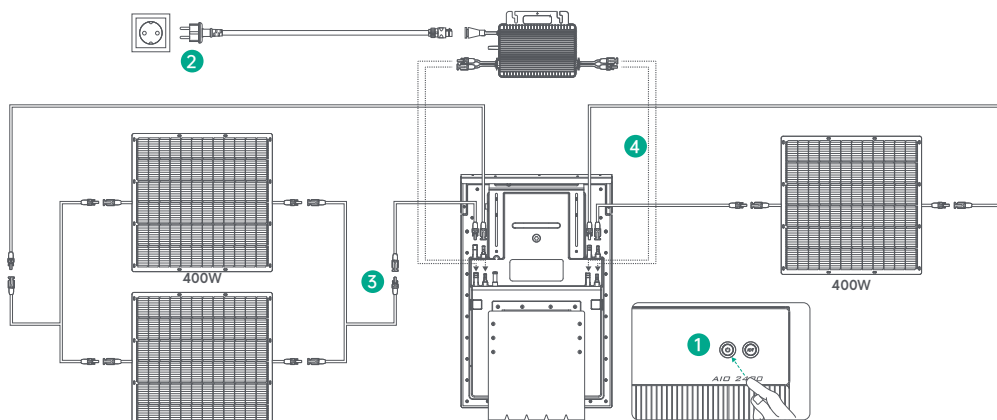

Mantenga pulsado el botón de alimentación de su AIO 2400 durante 2 segundos para apagarlo.
Desconéctese de la red doméstica desenchufando el microinversor y los cables Schuko del hogar.
Desconecte los paneles solares desenchufando los cables de los dos conjuntos de paneles solares y de su AIO 2400.
Desconecte el microinversor desenchufando los cables de este y de su AIO 2400.
Por último, retire el microinversor de la parte posterior de su AIO 2400.



Dentro del período de garantía, puede disfrutar de los servicios de devolución, cambio y reparación de acuerdo con estas políticas.

Período de garantía

Los períodos de garantía de nuestros productos son los siguientes:

El producto	Garantía básica	Extensión de la garantía*	Garantía total
SuperBaseV/Batería satelital/Panel de hogar inteligente	3 años	2 años	5 años
Panel solar de 400 W/Panel solar de 320 W/ Cargador para VE móvil/Todos los accesorios relacionados con SuperBase V	3 años	N/A	3 años
SuperBase Pro/SuperBase M	2 años	1 año	3 años
Panel solar de 200 W/Todos los accesorios relacionados con SuperBase Pro y SuperBase M	2 años	N/A	2 años
Baterías externas	2 años	N/A	2 años
Smart PVHub y AB2000	10 años	N/A	10 años
AIO 2400	10 años	N/A	10 años
Accesorios PVHub, cables solares, cables de batería y cables de microinversores	1 año	N/A	1 año

Se ofrece una extensión de garantía para algunos de nuestros productos. Para recibir una extensión de la garantía, deberá registrar su producto en la aplicación de Zendure y puede haber costos adicionales u otras condiciones involucradas.

La tabla anterior indica los períodos de garantía para los productos comprados a Zendure o sus socios minoristas. Los períodos de garantía de los productos pedidos a través de las campañas de financiación colectiva de Zendure (Kickstarter, Indiegogo, etc.) pueden ser diferentes. Consulte la documentación del producto para obtener más información.

NOTA: Esta política de garantía se limita únicamente a los productos Zendure. En el caso de piezas auxiliares o dispositivos complementarios suministrados por Zendure, consulte los términos de la garantía proporcionados por el fabricante correspondiente.

El período de garantía efectivo comienza a partir de la fecha de compra del producto, según se indica en la factura, recibo o extracto de cuenta correspondiente.

Para comprobar su compra y ofrecerle un mejor servicio, es posible que necesitemos información sobre su pedido (el recibo de compra que incluye la fecha de venta, el número o identificación del pedido y el nombre del minorista), su tarjeta de garantía y, cuando corresponda, el número de serie del producto.

Exclusiones de la garantía

En caso de daños relacionados con las causas enumeradas a continuación, no se reconocerán ni aceptarán reclamaciones de garantía. Las reclamaciones relacionadas con defectos causados por los siguientes factores no están cubiertas por las obligaciones de garantía de Zendure.

1. No se puede proporcionar una prueba de compra.
2. Fuerza mayor (daños por tormentas, rayos, sobretensiones, incendios, tormentas eléctricas, inundaciones; causas sociales como guerras, disturbios, intervención del gobierno, huelgas, embargos, condiciones del mercado, etc.).
3. Daño accidental, mal uso, abuso, uso no conforme, desgaste normal, robo, pérdida o confiscación.
4. Aplicación incorrecta de tensión, corriente o frecuencia del suministro eléctrico.
5. Instalación, puesta en marcha, arranque, configuración u operación incorrectos (contrarios a las instrucciones detalladas que figuran en el manual de instalación suministrado con cada producto).
6. Ventilación y circulación inadecuadas que provocan un enfriamiento y un flujo de aire natural insuficientes.
7. Modificaciones a cualquier parte del producto.
8. Intentos de reparación no autorizados.
9. Productos cuya etiqueta o impresión con el número de serie se haya quitado, desfigurado o manipulado.
10. Productos comprados a distribuidores o revendedores no autorizados.
11. Productos gratuitos, recompensas o regalos.
12. Productos utilizados fuera de la región de compra y productos que se envían a áreas a las que no se puede acceder fácilmente por mensajería o servicios de carga, como en el extranjero o islas remotas.
13. Defectos estéticos o superficiales, abolladuras, marcas o arañazos, que no afectan al funcionamiento adecuado del producto.
14. Esta garantía limitada no cubre ninguna celda de batería o producto que contenga una celda de batería a menos que cargue dicha celda completamente dentro de los treinta (30) días posteriores a la recepción del producto y posteriormente la cargue al menos una vez cada 3 meses. Si no se siguen estas instrucciones, se anulará la garantía de la celda de la batería y la cobertura por cualquier daño o mal funcionamiento asociado. Es preferible cargar el producto completamente dentro de los siete (7) días posteriores a la recepción del producto.
15. Nuestras garantías no se pueden transferir entre usuarios finales.

Además, esta garantía limitada y el servicio relacionado no excederán el costo original del producto Zendure.

Dicha garantía limitada y las condiciones de garantía están sujetos a cambios sin previo aviso. El equipo de soporte técnico de Zendure, a su entera discreción, se reserva el derecho de tomar una determinación final con respecto a la elegibilidad del servicio de garantía y determinar la solución adecuada, que puede incluir el reemplazo, la reparación o el reembolso.

Cómo reclamar la garantía

Paso 1

Reclame su garantía en cualquiera de los siguientes canales:

- ① www.zendure.com
- ② Envíe un correo electrónico a support-eu@zendure.com.
- ③ Aplicaciones Zendure

Paso 2

Tenga preparada la documentación o un vídeo corto con la siguiente información:

- ① Número de pedido
- ② Comprobante de compra
- ③ Número de serie
- ④ Prueba visual que muestre el defecto (incluir vídeo o foto)
- ⑤ Dirección de correo electrónico
- ⑥ Número de teléfono de contacto
- ⑦ Dirección para recibir la sustitución

Paso 3

El equipo de soporte técnico de Zendure tomará una decisión final con respecto al servicio de garantía con nuestro informe RMA. Esto puede incluir opciones, como el envío del producto para su reparación, reparación localmente o sustitución.

Paso 4

Envíe los artículos a Zendure con su número RMA incluido en la etiqueta de envío en el exterior del embalaje. No escriba el número RMA en la caja de cartón verde.



Lea la guía del usuario de la aplicación Zendure y acceda al vínculo de descarga aquí:
<https://eu.zendure.com/pages/download-center>

Wyłączenie odpowiedzialności

Przed użyciem należy przeczytać uważnie wszystkie zalecenia dotyczące bezpieczeństwa, ostrzeżenia i inne informacje o produkcie znajdujące się w tej instrukcji, a także przeczytać wszelkie informacje na etykietach lub naklejkach przymocowanych do produktu. Użytkownicy ponoszą pełną odpowiedzialność za bezpieczne użytkowanie i działanie tego produktu. Należy poznać właściwe przepisy obowiązujące w swoim regionie. Użytkownik ponosi wyłączną odpowiedzialność za przestrzeganie wszystkich odpowiednich przepisów i za używanie produktów firmy Zendure w sposób zgodny z przepisami. Należy zachować tę instrukcję do wykorzystania w przyszłości.

Spis treści

1. Instrukcje bezpieczeństwa	86
1.1 Używanie	86
1.2 OŚWIADCZENIE FCC	87
1.3 DEKLARACJA ZGODNOŚCI WE	88
2. Objasnienie symboli	88
3. Ważne wskazówki	89
4. Co znajduje się w opakowaniu	89
5. Przegląd	90
5.1 Przegląd systemu	90
5.2 Przegląd produktu	91
5.3 Sterowanie przyciskami	91
5.4 Wyświetlacz poziomu naładowania akumulatora	92
5.3 Sterowanie przyciskami	92
6. Instalacja AIO 2400	93
6.1 Wstępny montaż	93
6.2 Potwierdzenie miejsca instalacji AIO 2400	94
6.3 Podłączenie kabli	96
6.4 Metoda instalacji dla pokrywy górnej	98
6.5 Specyfikacje	98
6.6 Pobranie aplikacji Zendure	99
6.7 Odłączenie AIO 2400	100

1. Instrukcje bezpieczeństwa

1.1 Używanie

- Przed instalacją, użytkowaniem lub serwisowaniem produktu należy uważnie przeczytać wszystkie aktualne dokumenty. Dokumentacja może z czasem ulec zmianie.
- Przed rozpoczęciem użytkowania należy sprawdzić, czy AIO 2400 nie jest uszkodzony, pęknięty, nie wycieka z niego płyn, nie nagrzewa się lub nie wykazuje innych nieprawidłowości, a także należy sprawdzić kable pod kątem uszkodzeń. Po wykryciu jakichkolwiek problemów, należy natychmiast zaprzestać korzystania z produktu i skontaktować się z naszym działem obsługi klienta.
- Na AIO 2400 nie należy umieszczać żadnych ciężkich przedmiotów.
- Przed podłączeniem należy się upewnić, że wszystkie przewody i wtyczki są nienaruszone i suche, aby uniknąć porażenia prądem elektrycznym.
- Systemu nie należy instalować ani używać systemu w ekstremalnych warunkach klimatycznych, takich jak wyładowania atmosferyczne, śnieg, ulewny deszcz, silny wiatr, itp.
- Gdy produkt jest używany w pobliżu dzieci, aby zmniejszyć ryzyko obrażeń, konieczny jest ścisły nadzór.
- Do produktu nie wolno wkładać palców ani rąk.
- Ze względów bezpieczeństwa należy używać wyłącznie oryginalnej ładowarki i przewodów przeznaczonych do urządzenia. Nie ponosimy odpowiedzialności za szkody spowodowane przez urządzenia innych firm i może to spowodować unieważnienie gwarancji.

9. Należy zachować odległość 50 mm pomiędzy AIO 2400 i innymi obiektami.
10. Podczas pracy systemu energii słonecznej należy unikać bezpośredniego nasłonecznienia, aby zapobiec przegrzaniu AIO 2400. Nie należy umieszczać AIO 2400 w pobliżu źródeł ciepła.
11. Aby uniknąć uszkodzenia produktu lub obrażeń innych osób, produkt należy zainstalować zgodnie z naszą instrukcją obsługi.
12. Nie należy używać tego produktu w pobliżu miejsc występowania silnej elektryczności statycznej lub silnych pól magnetycznych.
13. Nie należy umieszczać urządzenia w miejscach z łatwopalnymi lub wybuchowymi związkami, gazami lub dymem. Ponieważ AIO 2400 wykorzystuje obudowę do odprowadzania ciepła, narażenie obudowy na działanie nadmiernego ciepła doprowadzi do uszkodzenia.
14. Aby zmniejszyć ryzyko uszkodzenia przewodów elektrycznych i złączy, podczas odłączania produktu należy ciągnąć za złącza, a nie za przewód.
15. Nie należy używać produktu z prądem zasilania powyżej jego mocy wyjścia. Przeciżenia mogą spowodować zagrożenie wystąpienia pożaru lub obrażeń ciała.
16. Nie wolno używać żadnych produktów ani akcesoriów, które są uszkodzone lub zmodyfikowane. Uszkodzone lub zmodyfikowane akumulatory, mogą się zachowywać w nieprzewidywalny sposób, co może spowodować pożar, eksplozję lub zagrożenie odniesienia obrażeń.
17. Nie wolno używać produktu z uszkodzonym przewodem lub wtyczką lub z uszkodzonym kablem wyjścia.
18. Produktu nie wolno demontować. Jeśli wymagany jest serwis lub naprawa, należy go przekazać do wykwalifikowanego pracownika serwisu. Nieprawidłowy ponowny montaż, może spowodować pożar lub porażenie prądem elektrycznym.
19. Produktu nie należy narażać na działanie ognia i wysokich temperatur.
20. Wewnętrznych elementów urządzenia nie powinien wymieniać nieautoryzowany personel. Prace serwisowe należy zlecić wykwalifikowanemu pracownikowi serwisu, stosującemu wyłącznie identyczne części zamienne. Zapewni to zachowanie bezpieczeństwa produktu.
21. AIO 2400 ma stopień ochrony IP65, dlatego produktu nie można zanurzać w płynach. Jeśli podczas użytkowania, produkt przypadkowo wpadnie do wody, należy umieścić go w bezpiecznym i otwartym miejscu i pozostać z dala od niego, aż do jego całkowitego wyschnięcia. Wysuszonego produktu nie należy używać ponownie i należy go odpowiednio zutylizować zgodnie z wytycznymi dotyczącymi utylizacji zawartymi w tej instrukcji.
22. Podczas ładowania urządzenia produkt może być ciepły. Jest to normalny stan działania i nie powinien być powodem do niepokoju.
23. Aby zmniejszyć ryzyko porażenia prądem elektrycznym, przed przystąpieniem do jakichkolwiek czynności serwisowych należy odłączyć zasilacz od gniazdka.
24. Podczas ładowania wewnętrznej baterii należy pracować w dobrze wentylowanym pomieszczeniu i nie ograniczać w żaden sposób wentylacji, gdyż niedostateczna wentylacja może spowodować trwałe uszkodzenie sprzętu.
25. Przed zakończeniem instalacji należy się upewnić, że są odłączone kabel solarny i kabel podłączenia mikrofalownika do sieci domowej.
26. Nie należy czyścić produktu szkodliwymi chemikaliami ani detergentami. Partę należy czyścić wyłącznie suchą szmatką.
27. Podczas pracy nie należy przesuwac urządzenia ani nim potrząsać, ponieważ wibracje i nagłe uderzenia mogą spowodować osłabienie połączenia z wewnętrznym osprzętem.
28. Należy się upewnić, że AIO 2400 i mikrofalownik są bezpiecznie zainstalowane, aby uniknąć wypadków i uszkodzeń produktu spowodowanych upadkiem.
29. W przypadku pożaru, do gaszenia produktu nadaje się wyłącznie gaśnica proszkowa.
30. Serwisowanie akumulatorów powinno być wykonywane lub nadzorowane przez personel posiadający wiedzę na temat akumulatorów i wymaganych środków ostrożności.

1.2 OŚWIADCZENIE FCC

1. To urządzenie jest zgodne z częścią 15 przepisów FCC. Jego działanie podlega następującym dwóm warunkom:
 - (1) To urządzenie nie może powodować szkodliwych zakłóceń i
 - (2) To urządzenie musi akceptować wszelkie odbierane zakłócenia, w tym zakłócenia, które mogą powodować niepożądane działanie.
2. Wszelkie zmiany lub modyfikacje, które nie zostały wyraźnie zatwierdzone przez stronę odpowiedzialną za zgodność, mogą spowodować unieważnienie prawa użytkownika do używania urządzenia.

UWAGA:

To urządzenie zostało przetestowane i uznane za zgodne z ograniczeniami dla urządzeń cyfrowych klasy B, zgodnie z częścią 15 przepisów FCC. Te ograniczenia mają na celu zapewnienie rozsądnej ochrony przed szkodliwymi zakłóceniami w instalacjach domowych. To urządzenie generuje i może emitować energię o częstotliwości radiowej, a jeśli nie jest zainstalowane i używane zgodnie z instrukcjami, może powodować szkodliwe zakłócenia komunikacji radiowej. Nie ma jednak gwarancji, że w konkretnej instalacji nie wystąpią zakłócenia. Jeśli to urządzenie powoduje szkodliwe zakłócenia w odbiorze radia lub telewizji, co można stwierdzić wyłączając i włączając urządzenie, zachęca się użytkownika do podjęcia próby skorygowania zakłóceń za pomocą jednego lub więcej z następujących środków:

- Zmiana orientacji lub lokalizacji anteny odbiorczej.
- Zwiększenie odległości pomiędzy urządzeniem a odbiornikiem.
- Podłączenie urządzenia do gniazda zasilania z innego obwodu niż ten, do którego podłączony jest odbiornik.
- Skonsultowanie się ze sprzedawcą lub z doświadczonym technikiem radio-telewizyjnym w celu uzyskania pomocy.

Oświadczenie FCC dotyczące narażenia na promieniowanie

To urządzenie jest zgodne z limitami narażenia na promieniowanie FCC, określonymi dla niekontrolowanego środowiska. To urządzenie należy zainstalować i obsługiwać przy zachowaniu minimalnej odległości 20 cm pomiędzy radiatorem a ciałem użytkownika

1.3 DEKLARACJA ZGODNOŚCI WE

ZENDURE TECHNOLOGY CO., LIMITED deklaruje, że produkt AIO 2400, jest zgodny z dyrektywą 2014/53/EU (RED), 2011/65/EU (RoHS), 2015/863/EU (RoHS).

Pełny tekst Deklaracji zgodności jest dostępny pod następującym adresem internetowym: <https://zendure.de/pages/download-center>



Deklaracja zgodności

Deklarację zgodności UE można uzyskać pod tym adresem: <https://zendure.de/pages/download-center>



Utylizacja i recykling

Utylizacja opakowania: Opakowanie należy utylizować oddzielnie według rodzaju materiału.



Usuwanie starych urządzeń (obowiązuje w Unii Europejskiej i innych krajach europejskich z selektywną zbiórką (zbiórką odpadów)) Starych urządzeń nie wolno wyrzucać z odpadami domowymi. Każdy klient jest prawnie zobowiązany do usuwania starych urządzeń, których nie można już używać, oddzielnie od odpadów domowych, np. poprzez przekazanie do punktu zbiórki surowców wtórnych.

Aby zapewnić właściwy recykling i uniknąć negatywnego wpływu na środowisko, urządzenia elektroniczne należy przekazać do lokalnego lub okręgowego punktu zbiórki. Z tego powodu urządzenia elektroniczne są oznaczone pokazanym tutaj symbolem.



Baterii i akumulatorów nie wolno wyrzucać razem z odpadami domowymi. Jako konsument, masz prawny obowiązek przekazywania wszystkich baterii i akumulatorów, niezależnie od tego, czy zawierają substancje zanieczyszczające, do wyznaczonych punktów zbiórki. Oznaczone symbolem: Cd = Kadm, Hg = Rtęć, Pb = Ołów. Produkt z wbudowanym akumulatorem należy przekazać do punktu zbiórki wyłącznie w stanie rozładowany.

2. Objasnienie symboli

Symbol	Objasnienie
	Zagrozenie wysokiego stopnia, ktorego jezeli sie nie uniknie, moze spowodowac smierc lub powazne obrazenia.
	Wazne informacje, na ktore nalezy zwrócic uwage.
	Czesc podstawowego zestawu
	Opcjonalna (niedostarczona)
	Wskazuje dodatkowe informacje dotyczace prawidlowego uzytkowania lub przydatne wskazowki.

3. Ważne wskazówki



System PV jest podłączony do sieci. Należy sprawdzić, czy jest to dozwolone w danej okolicy. W zależności od regionu, przed lub po instalacji może być wymagane oficjalne zatwierdzenie.



AIO 2400 należy chronić przed bezpośrednim działaniem promieni słonecznych, aby zapobiec szybkiemu wzrostowi temperatury.



Przed instalacją należy sprawdzić wymagane akcesoria, ponieważ niektóre akcesoria należy zakupić osobno.



Po instalacji należy najpierw pobrać aplikację Zendure, aby sprawdzić wytwarzaną energię elektryczną i ustawić moc mikrofalownika.



Po instalacji AIO 2400, podłączenie do sieci zajmie około 5 minut, a dane zostaną zsynchronizowane z aplikacją Zendure w ciągu 20 minut.



Przed ustawieniem wyjścia na mikrofalownik należy sprawdzić moc znamionową mikrofalownika. Moc wyjścia mikrofalownika nie powinna być większa niż moc znamionowa mikrofalownika.



Proszę wyłączyć urządzenie (naciśnij i przytrzymaj przycisk zasilania na AIO 2400 przez 2 sekundy) zanim je usuniesz.

4. Co znajduje się w opakowaniu



AIO 2400



Zestaw kombinacji
wsporników AIO 2400



Instrukcja
obsługi



30cm MC4
Kabel wyjścia × 4



Klucz do odłączania złączy
MC4

5. Przegląd

5.1 Przegląd systemu

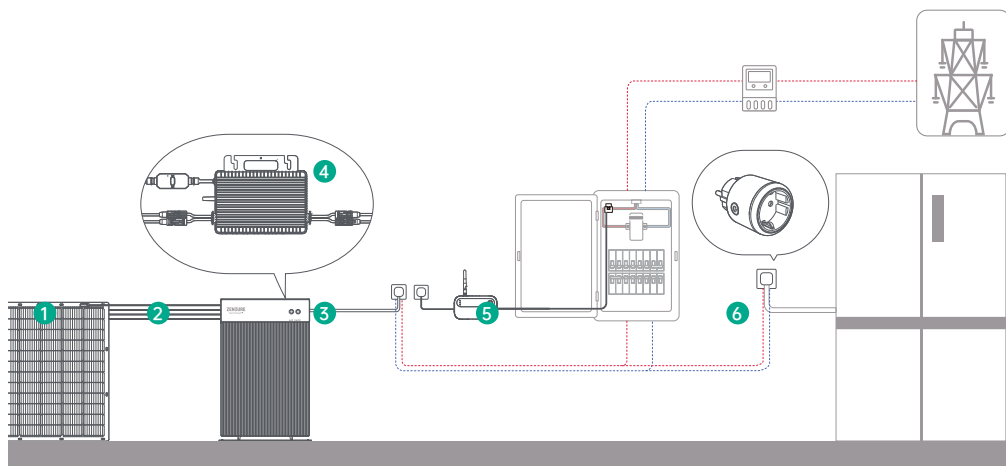

Nr	Nazwa	Opis	Część podstawowego zestawu / Opcjonalna (niedostarczona)
1	Panel solarny	Do jednego AIO 2400 można podłączyć maksymalnie dwa zestawy modułów solarnych.	
2	Kabel solarny	Do nawiązania połączenia pomiędzy AIO 2400 i panelami solarnymi	
3	AIO 2400	/	
4	Mikrofalownik	Przekształca energię prądu stałego w energię prądu przemiennego i wprowadza ją do sieci domowej.	
5	Zendure Satellite Plug	Służy do monitorowania wydajności urządzenia i bezprzewodowej komunikacji z AIO 2400 w celu optymalizacji zużycia energii.	
6	Zendure Satellite Monitor CT	Zapobiega cofaniu się energii do sieci publicznej.	

💡 Opcjonalne akcesoria można kupić na oficjalnej stronie Zendure.

5.2 Przegląd produktu

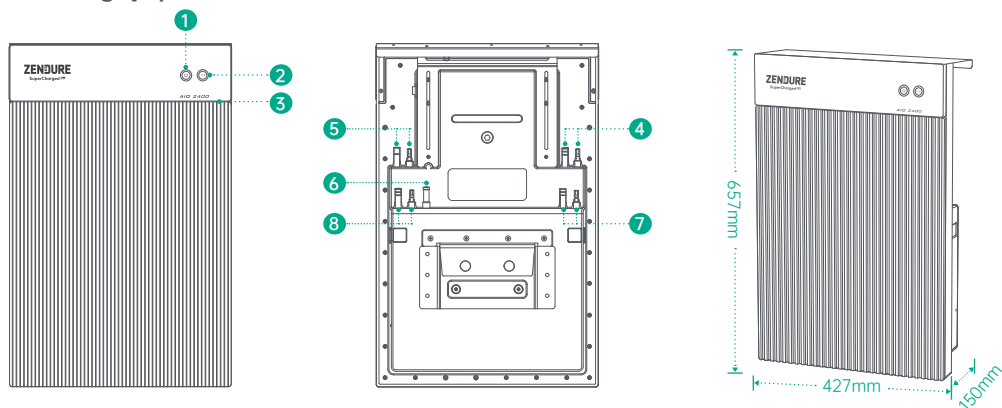

- | | |
|----------------------------|----------------------------|
| ① Przycisk zasilania | ② Przycisk IoT |
| ③ Taśma światła LED | ④ Wejście 1 MC4 PV |
| ⑤ Wejście 2 MC4 PV | ⑥ Antena |
| ⑦ Wyjście 1 mikrofalownika | ⑧ Wyjście 2 mikrofalownika |

Połączenie IoT: Po włączeniu zasilania AIO 2400, zacznie szybko migać taśma światła LED, a urządzenie automatycznie zainicjuje połączenie IoT. Użytkownicy mogą bezpośrednio łączyć się z IoT w aplikacji Zendure.

💡 Wskazówki:

- Po powiązaniu urządzenia z aplikacją Zendure i ponownym włączeniu AIO 2400, dioda taśma światła LED zacznie powoli migać, aż urządzenie będzie mogło komunikować się z aplikacją Zendure.
- Aby ponownie powiązać konto i zresetować połączenie IoT, naciśnij i przytrzymaj przycisk IoT przez 3 sekundy, aby rozpocząć połączenie IoT.
- Włączenie systemu AIO 2400: Naciśnij i przytrzymaj przycisk IoT przez 2 sekundy, aby włączyć AIO 2400.
- Wyłączenie systemu AIO 2400: Naciśnij i przytrzymaj przycisk zasilania przez 2 sekundy, aby wyłączyć AIO 2400.
- Reset sprzętowy AIO 2400: Naciśnij i przytrzymaj przycisk zasilania na 10 sekund, aby zresetować AIO 2400.



5.3 Sterowanie przyciskami

Przycisk	Akcja	Funkcja
	Naciśnij na 2 sekundy	Włączenie AIO 2400
	Naciśnij na 2 sekundy	Wyłączenie AIO 2400
	Pojedyncze naciśnięcie po włączeniu zasilania	Sprawdzenie bieżącego poziomu naładowania akumulatora
	Naciśnij na 10 sekundy	Resetowanie AIO 2400
	Naciśnij na 3 sekundy	Resetowanie połączenia z Internetem

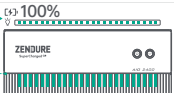
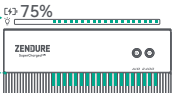
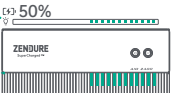
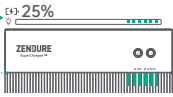
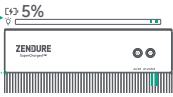
5.4 Wyświetlacz poziomu naładowania akumulatora

Wzór					
Stan	100%	75%	50%	25%	5%

5.3 Sterowanie przyciskami

Kolor	Wzór	Stan
	Stałe zielone	Normalne działanie/Połączenie do Internetu
	Migające zielone	Trwa połączenie z Internetem
	Pulsujące zielone	Stan wbudowanej baterii
	Migające czerwone	Wystąpił błąd. W celu uzyskania dalszych szczegółów, sprawdź aplikację Zendure.

6. Instalacja AIO 2400

6.1 Wstępny montaż

 Ta instrukcja obsługi opisuje jedynie metodę podłączenia kabla i montaż AIO 2400. Aby zainstalować moduły solarne należy sprawdzić instrukcję modułu solarnego i akcesoriów.

 Aby sprawdzić działanie systemu solarnego, montaż należy wykonać w słoneczny dzień.

Wybierz lokalizację dla AIO 2400

Upewnij się, że AIO 2400 znajduje się w zasięgu sieci Wi-Fi.

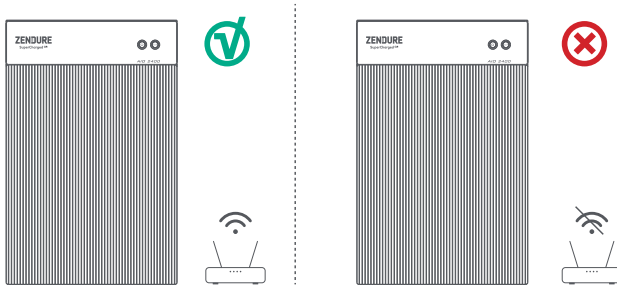

AIO 2400 nie należy umieszczać w miejscu, gdzie przechowywane są materiały łatwopalne lub wybuchowe.

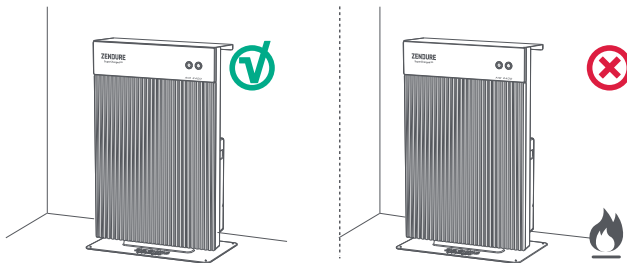

Klasa ochrony AIO 2400 to IP 65, dzięki czemu można je używać zarówno wewnątrz, jak i na zewnątrz.

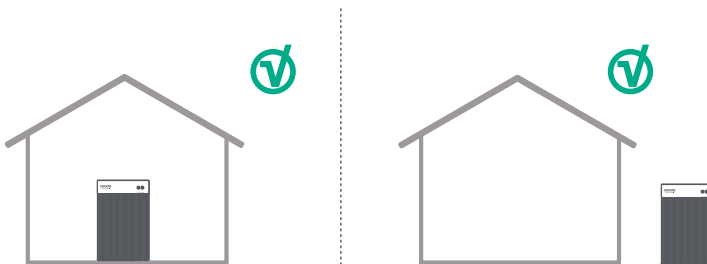

6.2 Potwierdzenie miejsca instalacji AIO 2400

Opcja A: Ustaw urządzenie AIO 2400 na twardej, równej posadzce.

⚠ Podczas wiercenia otworów należy założyć okulary i rękawice ochronne

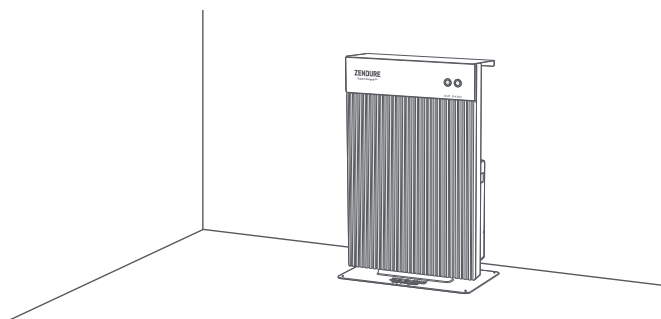

Lista narzędzi

NR	Ilustracja	Nazwa	Część podstawowego zestawu / Opcjonalna (niedostarczona)
1		Śrubokręt krzyżakowy	
2		Wspornik do montażu na ścianie	
3		Podłogowa płyta nośna w kształcie litery L	
4		Podstawa podłogowa	
5		Śruby wspornika w kształcie litery L M5*8 × 6	

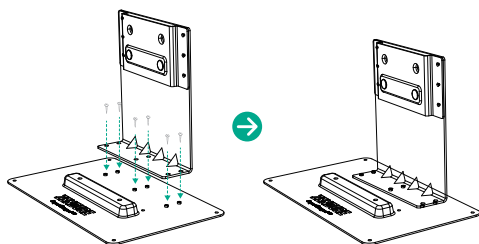

Czynność 1

Zamontuj wspornik do montażu na ścianie na stojącej na podłodze płycie nośnej w kształcie litery L, a następnie zamontuj go na podstawie podłogowej.

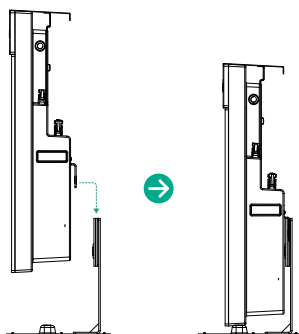

Czynność 2

Zamontuj AIO 2400 na zespole wspornika dolnego.

Opcja B: Zamontuj urządzenie AIO 2400 na solidnej betonowej ścianie za pomocą dostarczonego wspornika montażowego.

Montaż na ścianie

⚠ Podczas wiercenia otworów należy założyć okulary i rękawice ochronne

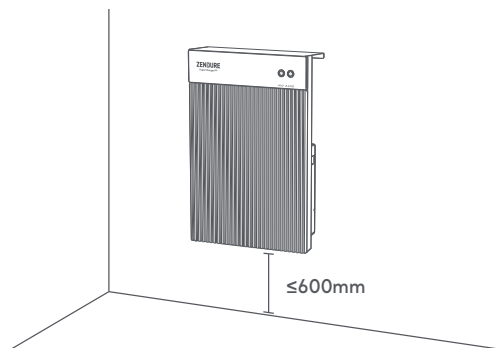

Lista narzędzi

NR	Ilustracja	Nazwa	Część podstawowego zestawu / Opcjonalna (niedostarczona)
1		Wiertarka elektryczna	
2		Śrubokręt krzyżakowy	
3		Marker/Piéro/Ołówek	
4		Taśma miernicza	
5		Wspornik do montażu na ścianie × 1	
6		Śruby wspornika do montażu na ścianie M4,7*39 × 6	
7		Plastikowa kotwa M8*40 × 6	

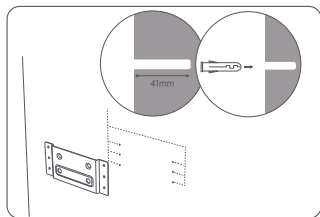

Czynność 1

Potwierdź wysokość montażu AIO 2400, użyj wspornika do montażu na ścianie jako przewodnicy, aby oznaczyć położenie otworów i wywierć 6 otworów w ścianie na głębokość 41 mm.

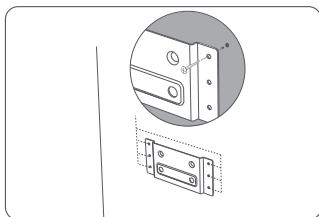

Czynność 2

Przymocuj wspornik do montażu na ścianie do ściany za pomocą kołków i śrub.

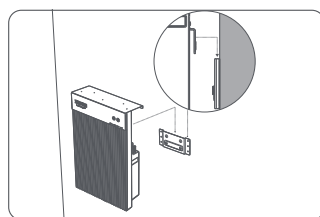

Czynność 3

Zawieś AIO 2400 na wsporniku do montażu na ścianie.

6.3 Podłączenie kabli











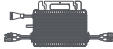

Podczas łączenia wielu paneli solarnych w grupę szeregowo lub równoległe, należy się upewnić, że maksymalne napięcie robocze (V_m) i maksymalny prąd roboczy (I_m) każdej grupy, nie przekraczają maksymalnego napięcia wejścia (60V) ani maksymalnego prądu wyjścia (MPPT1 14A, MPPT2 20A). Nie wolno przekraczać wartości wejścia PV AIO 2400.

Maksymalne napięcie robocze (V_m) i maksymalny prąd roboczy (I_m) modułów solarnych muszą być jednakowe.

Przed podłączeniem kabli upewnij się, że mikrofalownik, panele słoneczne i sieć domowa są odłączone, a AIO 2400 jest wyłączone.

Pojedynczy AIO 2400

Lista instalacji

NR	Ilustracja	Nazwa	Część podstawowego zestawu / Opcjonalna (niedostarczona)
1		AIO 2400x1	
2		Mikrofalownik x1	
3		BKW - Kabel prądu zmiennego x1 (*Wtyczka zależy od regionu)	
4		Panel solarny	
5		Przedłużacz do panelu solarnego	
6		Kabel równoległy panelu solarnego	

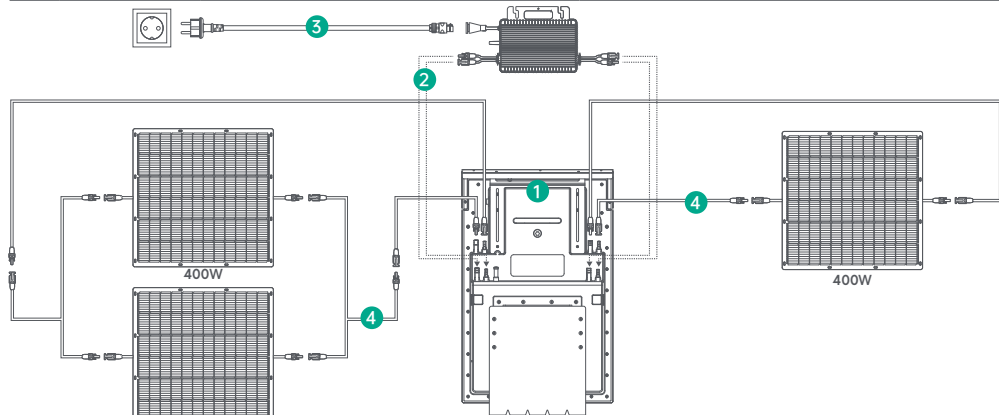

- Dostosuj wysokość wspornika podwyższającego z tyłu AIO 2400 do odpowiedniego poziomu, a następnie zamontuj mikrofalownik z tyłu AIO 2400.
- Podłącz kabel wejścia PV z mikrofalownika do interfejsu wyjścia mikrofalownika AIO 2400.
- Do podłączenia mikrofalownika do gniazda zasilania sieci domowej należy używać oryginalny kabel BKW-AC.
- Podłącz jeden panel solarny o mocy 400 W do interfejsu wejścia PV 1 AIO 2400 za pomocą przedłużacza panelu solarnego.
 - Połącz ze sobą dwa panele słoneczne o mocy 400 W za pomocą równoległego kabla połączeniowego paneli solarnych.
 - Podłącz dwa równoległe połączone panele solarne o mocy 400 W do interfejsu wejścia PV 2 AIO 2400 za pomocą przedłużacza panelu solarnego.

Pojedynczy AIO 2400





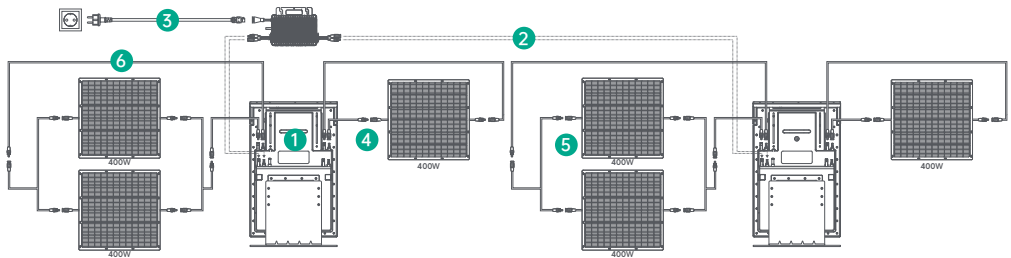



Lista instalacji

NR	Ilustracja	Nazwa	Część podstawowego zestawu / Opcjonalna (niedostarczona)
1		AIO 2400x1	
2		AIO 2400x1	
3		Mikrofalownik×1	
4		BKW - Kabel prądu zmiennego ×1 (*Wtyczka zależy od regionu)	
5		Panel solarny	
6		Przedłużacz do panelu solarnego	
7		Kabel równoległy panelu solarnego	



1. Zainstaluj mikrofalownik z tyłu pierwszego modułu AIO 2400.
2. Podłącz kolejno kable wejścia PV mikrofalownika do interfejsów wyjścia mikrofalownika obu modułów AIO 2400
3. Do podłączenia mikrofalownika do gniazda zasilania sieci domowej należy używać oryginalny kabel BKW-AC.
4. Podłącz jeden panel solarny o mocy 400 W do interfejsu wejścia PV 1 każdego modułu AIO 2400.
5. Połącz razem dwa panele solarne 400W z użyciem kabla połączenia równoległego panelu solarnego.
6. Podłącz równolegle połączone panele słoneczne o mocy 400 W do interfejsu wejścia PV 2 każdego modułu AIO 2400.

6.4 Metoda instalacji dla pokrywy górnej

NR	Ilustracja	Nazwa	Część podstawowego zestawu / Opcjonalna (niedostarczona)
1		AIO 2400x1	
2		Śrubokręt krzyżakowy	
3		Pokrywa górna × 1	
4		Śruby pokrywy górnej M3*10 × 6	

Po potwierdzeniu, że mikrofalownik jest zainstalowany z tyłu AIO 2400 na wysokości nieprzekraczającej górnej części AIO 2400, można przystąpić do montażu pokrywy górnej na AIO 2400.

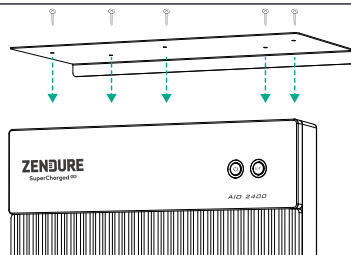

6.5 Specyfikacje

Pojemność	2,400 Wh
Typ baterii	LiFePO ₄
Typ połączenia bezprzewodowego	Bluetooth, Wi-Fi
Port wejścia PV	MC4
Zakres napięcia wejścia PV	16V do 60V
Moc wejścia 1 PV	400W
Prąd wejścia 1 PV	14A
Moc wejścia 2 PV	800W
Prąd wejścia 2 PV	20A
Port wyjścia mikrofalownika	MC4
Zakres napięcia wyjścia mikrofalownika	16V do 60V
Moc wyjścia 1 mikrofalownika	1,200W maks.
Prąd wyjścia 1 mikrofalownika	30A
Moc wyjścia 2 mikrofalownika	1,200W maks.
Prąd wyjścia 2 mikrofalownika	30A
Moc wyjścia 1 + wyjścia 2 mikrofalownika	Moc całkowita maks. 1,200 W
Temperatura ładowania	0°C do 55°C
Temperatura rozładowania	-20°C do 60°C
Wymiary	657x427x150 mm
Waga	31 kg (bez wspornika i pokrywy górnej)
Klasa wodoodporności	IP65
Gwarancja	10 lat

6.6 Pobranie aplikacji Zendure

Obrazy służą wyłącznie jako odniesienie. Należy sprawdzić rzeczywisty interfejs użytkownika aplikacji. Aplikacja Zendure umożliwia użytkownikom przydzielanie energii wbudowanemu akumulatorowi AIO 2400 i domowej sieci oraz monitorowanie wytwarzania energii. Moc mikrofalownika można ustawić w zakresie od 30 W do 1200 W. Przeczytaj instrukcję obsługi aplikacji Zendure i uzyskaj dostęp do łącza pobierania: <https://zendure.com/pages/download-center>.



Polityka prywatności
Używanie produktów, aplikacji i usług Zendure, oznacza wyrażenie zgody na Warunki użytkowania i Politykę prywatności Zendure, do których można uzyskać dostęp w sekcji "Informacje" na stronie "Użytkownik" w aplikacji Zendure.

Dodanie urządzenia i aktualizacja firmware do najnowszej wersji
Przy pierwszym użyciu urządzenia należy zaktualizować firmware za pomocą aplikacji Zendure. Więcej informacji można znaleźć w instrukcji obsługi aplikacji Zendure.

Ustawienie mocy mikrofalownika
Maksymalna moc wejścia energii solarnej systemu AIO 2400 wynosi 1200 W. Można ustawić moc wyjścia na Mikrofalownik, natomiast nadmiar mocy trafi do wbudowanego akumulatora.
Na przykład: Jeśli całkowity pobór energii solarnej wynosi 1200 W, a moc wyjścia zostanie ustawiona na 800 W, pozostałe 400 W trafi do wbudowanego akumulatora.

Wskazówki:

Połączenie systemu z siecią zajmie trochę czasu, synchronizacja danych z aplikacją Zendure potrwa około 20 minut. Po instalacji, przed przejściem przejdziesz do ustawień aplikacji, należy poczekać 20 minut.

• Zalecamy priorytetyzację ładowania akumulatora w ciągu dnia i przydzielanie jedynie takiej mocy wyjściowej, aby mikrofalownik pokrywał podstawowe zużycie energii. Istnieje kilka sposobów ustalenia, ile energii będziesz trzeba zmagazynować w nocy:

1. Zsumuj zużycie energii przez główne urządzenia i inne urządzenia pobierające znaczącą moc lub energię.
2. Tuż przed pójściem spać, zapisz aktualny odczyt licznika i czas pomiaru. Zaraz po przebudzeniu, zapisz stan licznika i czas pomiaru. Obciążenie podstawowe można obliczyć na podstawie zużycia i czasu, który upłynął.
3. Można użyć urządzenie pomiarowe, podłączone pomiędzy gniazdem zasilania, a odbiornikiem prądu. Aby obliczyć obciążenie podstawowe, należy zebrać pobór mocy ze wszystkich stale działających urządzeń (w tym znajdujących się w trybie gotowości) i zsumować wartości.

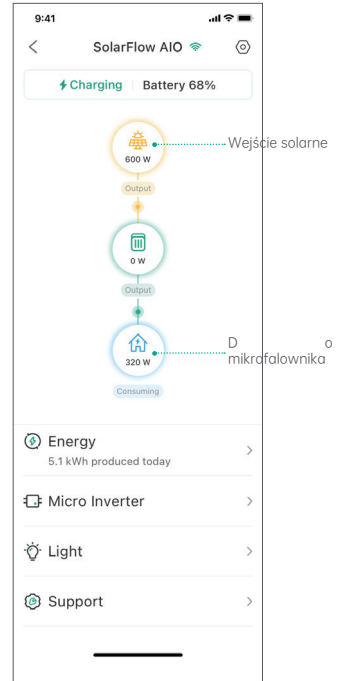

6.7 Odłączenie AIO 2400

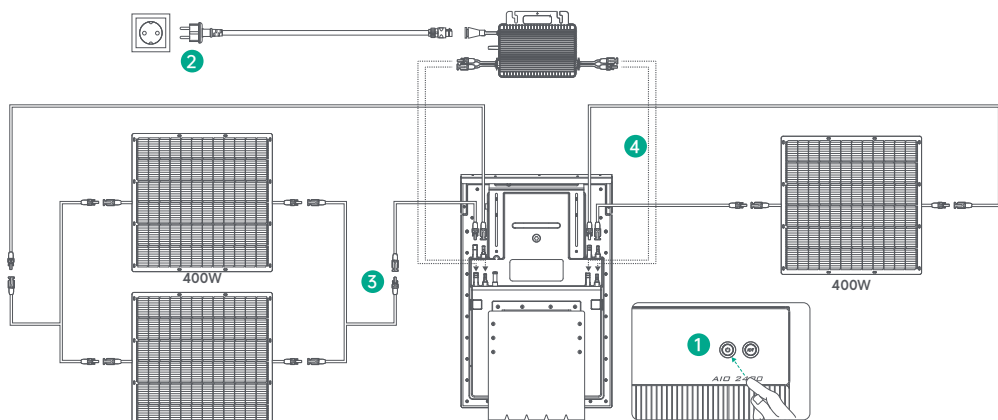

Naciśnij i przytrzymaj przycisk zasilania na AIO 2400 przez 2 sekundy w celu wyłączenia jego zasilania.

Odłącz od sieci domowej, odłączając mikrofalownik i domowe kable Schuko.

Odłącz panele solarne, odłączając kable od dwóch zestawów paneli solarnych i AIO 2400.

Odłącz mikrofalownik, odłączając kable od mikrofalownika i AIO 2400.

Na koniec wyjmij mikrofalownik z tyłu AIO 2400.



W okresie gwarancyjnym można korzystać z usług zwrotu, wymiany i naprawy zgodnie z tymi zasadami.

Okres gwarancji

Okresy gwarancji dla naszych produktów są następujące:

Produkt	Gwarancja podstawowa	Rozszerzenie gwarancji*	Łączna gwarancja
SuperBaseV/Satellite Battery/Panel Smart Home	3 lat	2 lat	5 lat
Panel solarny 400W/Panel solarny 320W/Mobilna ładowarka EV/Wszystkie akcesoria powiązane z SuperBase V	3 lat	Nie dotyczy	3 lat
SuperBase Pro/SuperBase M	2 lat	1 rok	3 lat
Panel solarny 200W/Wszystkie akcesoria powiązane z SuperBase Pro i SuperBase M	2 lat	Nie dotyczy	2 lat
Powerbanki	2 lat	Nie dotyczy	2 lat
Smart PVHub i AB2000	10 lat	Nie dotyczy	10 lat
AIO 2400	10 lat	Nie dotyczy	10 lat
Akcesoria PVHub, kable solarne, kable akumulatora i kable mikrofalownika	1 rok	Nie dotyczy	1 rok

Dla niektórych naszych produktów oferowane jest rozszerzenie gwarancji. Aby otrzymać rozszerzenie gwarancji, należy zarejestrować swój produkt w aplikacji Zendure, co może wiązać się z dodatkowymi kosztami lub innymi warunkami.

Powyższa tabela przedstawia okresy gwarancji na produkty zakupione od firmy Zendure lub jej partnerów detalicznych. Okresy gwarancji na produkty zamówione w ramach kampanii crowdfundingowych firmy Zendure (Kickstarter, Indiegogo, itp.) mogą się różnić. Aby uzyskać więcej informacji należy sprawdzić dokumentację swojego produktu.

UWAGA: Niniejsze zasady dotyczące gwarancji są ograniczone wyłącznie do produktów Zendure. W przypadku części pomocniczych lub urządzeń dodatkowych dostarczanych przez firmę Zendure, należy sprawdzić warunki gwarancji dostarczone przez odpowiedniego producenta.

Efektywny okres gwarancji rozpoczyna się od daty zakupu produktu, wskazanej na odpowiedniej fakturze, paragonie lub zestawieniu rozliczeniowym.

W celu weryfikacji zakupu i zapewnienia lepszej obsługi, możemy wymagać informacji o zamówieniu (dowód sprzedaży zawierający datę zakupu, identyfikator/numer zamówienia oraz nazwę sprzedawcy), karty gwarancyjnej oraz, w stosownych przypadkach, numeru seryjnego produktu.

Wyłączenia gwarancji

W przypadku uszkodzeń związanych z przyczynami wymienionymi poniżej, żadne roszczenia gwarancyjne nie będą uznawane ani akceptowane. Roszczenia dotyczące wad spowodowanych następującymi czynnikami, nie są objęte zobowiązaniami gwarancyjnymi firmy Zendure.

1. Nie można dostarczyć dowodu zakupu.
2. Siła wyższa (szkody spowodowane burzą, uderzeniem pioruna, przepięcie, pożar, burza, powódź; przyczyny społeczne, takie jak wojna, zamieszki, interwencja rządu, strajki, embargo, warunki rynkowe, itp.).
3. Przypadkowe uszkodzenie, niewłaściwe używanie, nadużywanie, używanie niezgodne z przepisami, normalne zużycie, kradzież, utrata lub konfiskata.
4. Użycie niewłaściwego napięcia, prądu i/lub częstotliwości zasilania elektrycznego.
5. Niewłaściwa instalacja, przekazanie do eksploatacji, uruchomienie, konfiguracja lub obsługa (niezastosowanie się do wskazówek znajdujących się w instrukcji instalacji dostarczanej z każdym produktem).
6. Nieodpowiednia wentylacja i cyrkulacja powodująca niewystarczające chłodzenie i naturalny przepływ powietrza
7. Modyfikacje jakichkolwiek części produktu
8. Nieautoryzowane próby naprawy
9. Produkty, których naklejka lub nadruk z numerem seryjnym zostały usunięte, zniszczone lub naruszone
10. Produkty zakupione od nieautoryzowanych dostawców/sprzedawców.
11. Bezpłatne produkty/nagrody/podarunki.
12. Produkty używane poza regionem zakupu oraz produkty wysyłane do obszarów, które nie są łatwo dostępne dla usług kurierskich lub frachtowych, takich jak regiony zamorskie lub odległe wyspy.
13. Wady kosmetyczne lub powierzchniowe, wgniecenia, ślady lub zadrapania, które nie mają wpływu na prawidłowe funkcjonowanie produktu.
14. Ta ograniczona gwarancja nie obejmuje żadnego ognia akumulatora ani produktu zawierającego ogniwo akumulatora, chyba że ogniwo zostanie naładowane w ciągu trzydziestu (30) dni od otrzymania produktu, a następnie będzie ładowane co najmniej raz na 3 miesiące. Niezastosowanie się do tego zalecenia spowoduje unieważnienie gwarancji na ogniwo akumulatora i utratę zwrotu wszelkich kosztów związanych z tym uszkodzeniem lub nieprawidłowym działaniem. Zaleca się pełne naładowanie w ciągu siedmiu (7) dni od otrzymania produktu.
15. Naszych gwarancji nie można przenosić pomiędzy użytkownikami końcowymi.

Ponadto rekompensaty w ramach tej ograniczonej gwarancji i powiązanych prac serwisowych, nie mogą przekraczać kwoty zakupu produktu firmy Zendure.

Należy pamiętać, że te warunki gwarancji mogą zostać zmienione bez uprzedniego powiadomienia. Zespół obsługi klienta firmy Zendure zastrzega sobie prawo do podjęcia ostatecznej decyzji dotyczącej uprawnień do usługi gwarancyjnej oraz do określenia odpowiedniego rozwiązania, które może obejmować wymianę, naprawę lub zwrot pieniędzy, według własnego uznania.

Jak ubiegać się o roszczenie gwarancyjne

Czynność 1

Zgłoś roszczenie gwarancyjne poprzez jeden z wymienionych poniżej kanałów:

- ① www.zendure.com
- ② E-mail do support-eu@zendure.com
- ③ Aplikacje Zendure

Czynność 2

Prosimy o przygotowanie dokumentacji lub krótkiego wideo z następującymi informacjami:

- ① Numer zamówienia
- ② Dowód zakupu
- ③ Numer seryjny
- ④ Dowód wizualny przedstawiający wadę (w tym wideo lub zdjęcie)
- ⑤ Adres e-mail
- ⑥ Kontaktowy numer telefoniczny
- ⑦ Adres do odbioru wymiany

Czynność 3

Zespół obsługi klienta firmy Zendure podejmie ostateczną decyzję dotyczącą serwisu gwarancyjnego na podstawie naszego raportu RMA. Może to obejmować takie opcje, jak wysyłka produktu do naprawy, naprawa na miejscu lub wymiana.

Czynność 4

Wyślij element(y) do firmy Zendure z numerem RMA podanym na etykiecie wysyłkowej na zewnątrz opakowania. Numeru RMA nie należy zapisywać na zielonym opakowaniu..



Przeczytaj instrukcję obsługi aplikacji Zendure i uzyskaj dostęp do łącza pobierania:
<https://eu.zendure.com/pages/download-center>

Застереження

Перед користуванням уважно прочитайте всі вказівки з техніки безпеки, попередження та іншу інформацію про виріб, наведену в цьому посібнику, а також будь-які етикетки чи наліпки на виробі. Користувачі несуть повну відповідальність за безпечну експлуатацію та роботу цього виробу. Дізнайтеся про відповідні правила у своєму регіоні. Ви несете повну відповідальність за ознайомлення з усіма відповідними правилами та адекватну експлуатацію виробів Zendure. Збережіть цей посібник для подальшого користування.

Зміст

1. ТЕХНІКА БЕЗПЕКИ	103
1.1 Користування	103
1.2 Заява Федеральної комісії зв'язку (FCC)	104
1.3 ДЕКЛАРАЦІЯ ПРО ВІДПОВІДНІСТЬ НОРМАМ ЄС	105
2. Пояснення символів	105
3. Важливі підказки	106
4. Що входить до комплекту	106
5. Загальний огляд	107
5.1 Загальний огляд системи	107
5.2 Загальний огляд виробу	108
5.3 Контрольні кнопки	108
5.4 Показ рівню акумулятора	109
5.3 Контрольні кнопки	109
6. Інсталяція AIO 2400	110
6.1 Попереднє збирання	110
6.2 Підтвердження місця інсталяції AIO 2400	111
6.3 Підключення кабелів	113
6.4 Спосіб інсталяції верхньої кришки	115
6.5 Технічні характеристики	115
6.6 Завантаження додатку Zendure	116
6.7 Відключення AIO 2400	117

1. ТЕХНІКА БЕЗПЕКИ

1.1 Користування

- Перед інсталяцією виробу, користуванням ним і обслуговуванням його уважно прочитайте всі актуальні документи. З часом документація підлягає зміні.
- Перед експлуатацією перевірте AIO 2400 на предмет пошкоджень, тріщин, витікань рідини, надмірного нагрівання або інших ознак несправностей; перевірте кабелі на предмет пошкоджень. Виявивши будь-яку зі згаданих проблем, негайно припиніть користування виробом і зверніться до нашої служби підтримки клієнтів.
- Не ставте на AIO 2400 жодних важких предметів.
- Перед підключенням переконайтеся, що всі шнури та штепсельні виделки неушкоджені та сухі, аби уникнути ураження струмом.
- Не встановлюйте і не експлуатуйте систему за екстремальних погодних умов, як-от гроза, снігопад, злива, буревій тощо.
- Задля зменшення ризику травми необхідний уважний нагляд, якщо виріб експлуатується поруч із дітьми.
- Не вставляйте до пристрою пальці або руки.
- Заради безпеки користуйтеся лише оригінальним зарядним пристроєм та кабелями, призначеними для обладнання. Ми не несемо відповідальність за пошкодження, спричинені обладнанням третіх сторін, і можемо скасувати дію вашої гарантії.

9. Дотримуйтеся відстані 50 мм між АЮ 2400 та іншими предметами.
10. Під час роботи системи сонячної енергії уникайте прямих сонячних променів, щоб запобігти перегріванню АЮ 2400. Не розташовуйте АЮ 2400 поруч із жодними джерелами тепла.
11. Встановлюйте виріб згідно посібника користувача, аби уникнути пошкодження виробу або травматизації людей.
12. Не експлуатуйте виріб у місцях із сильними статичною електрикою або магнітними полями.
13. Не розташовуйте обладнання в середовищі, де є горючі речовини, легкозаймистий газ або дим. Оскільки АЮ 2400 розсіює тепло з оболонки, нагрівання оболонки спричинить пошкодження.
14. Аби зменшити ризик шнурів живлення і з'єднувачів, при відключенні виробу тягніть за з'єднувачі, а не за шнури.
15. При експлуатації не перевищуйте номінальну потужність виробу. Перенавантаження може спричинити пожежу або травмування людей.
16. Не користуйтеся пошкодженими або модифікованими виробами або аксесуарами. Пошкоджені або модифіковані акумулятори можуть неправильно функціонувати і спричинити пожежу, вибух або ризик травмування.
17. Не експлуатуйте виріб із пошкодженим шнуром, штепсельною виделкою або кабелем виходу.
18. Не розбирайте виріб. Передайте його кваліфікованому персоналу, якщо знадобилися обслуговування або ремонт. Неправильне повторне збирання може спричинити пожежу або травмування людей.
19. Не надавайте виріб дії вогню або високих температур.
20. Неавторизований персонал не має права намагатися замінити внутрішні компоненти обладнання. Обслуговування має виконувати лише кваліфікований персонал, використовуючи виключно ідентичні запчастини. Це гарантуватиме безпеку виробу.
21. АЮ 2400 має рівень захисту IP65, тож його заборонено занурювати у рідину. Якщо під час експлуатації виріб випадково впаде у воду, розташуйте його в безпечному відкритому місці та не наближайтеся до нього, доки він не висохне повністю. Після висихання виробом не можна знову користуватися - його слід правильно утилізувати, як вказано в розділі «Правила утилізації» в цьому посібнику.
22. Заряджаючи пристрій, виріб може нагрітися до теплого. Це звичайне явище під час експлуатації, тож не має викликати занепокоєння.
23. Аби зменшити ризик ураження струмом, вийміть блок живлення з розетки перш ніж виконувати будь-яке дозволене обслуговування.
24. Заряджаючи внутрішній акумулятор, працюйте в добре провітрюваній ділянці та жодним чином не обмежуйте вентиляцію, оскільки неправильна вентиляція може назавжди пошкодити обладнання.
25. Перш ніж завершити інсталяцію, переконайтеся, що кабелі сонячної батареї та мікроінвертора відключені від домашньої електромережі.
26. Не очищуйте виріб шкідливими хімічними речовинами або розчинниками. Очищуйте порти виключно сухою ганчіркою.
27. Не перусуйте і не струшуйте пристрій під час роботи, оскільки вібрація та несподівані удари можуть спричинити погане з'єднання апаратного забезпечення всередині.
28. Перевірте, чи надійно встановлено АЮ 2400 і мікроінвертор, аби уникнути нещасних випадків і пошкодження виробу, спричинених падіннями.
29. У разі пожежі застосовуйте лише вогнегасник із сухим порошком.
30. Обслуговування акумуляторів має здійснюватися або контролюватися персоналом, який має знання про акумулятори та необхідні запобіжні заходи.

1.2 Заява Федеральної комісії зв'язку (FCC)

1. Цей пристрій відповідає вимогам Частини 15 Правил Федеральної комісії зв'язку. Експлуатація приладу припустима за виконання двох наступних умов:
 - (1) Цей пристрій не може спричиняти шкідливої інтерференції та
 - (2) Цей пристрій повинен приймати будь-яку отримувану інтерференцію, включаючи ту, яка може викликати небажані ефекти при експлуатації.
2. Будь-які зміни або модифікації, не схвалені у письмовій формі стороною, відповідальною за дотримання норм, можуть призвести до втрати дозволу на користування приладом.

ПРИМІТКА:

Це обладнання пройшло випробування і було визнане відповідним обмеженням для цифрових пристроїв Класу В згідно Частини 15 Правил Федеральної Комісії Зв'язку. Ці обмеження встановлено для достатнього захисту від шкідливого впливу під час використання у житловому секторі. Це обладнання створює використове і може випромінювати енергію радіочастот. Встановлене та експлуатоване невідповідно до інструкцій, воно може викликати шкідливі перешкоди радіозв'язку. Проте нема гарантії, що перешкоди не виникнуть у конкретному випадку. Якщо це обладнання все ж перешкоджає прийманню радіо- або телесигналу, - що можна визначити, вимкнувши і знову ввімкнувши обладнання - радимо користувачеві спробувати усунути перешкоди одним з таких способів:

Переорієнтуйте або перемістіть приймальну антену.
Збільшіть відстань між цим обладнанням і приймачем.
Підключіть обладнання до іншої мережі живлення, ніж та, до якої підключено приймач.
Порадьтеся з розповсюджувачем або досвідченим радіо/телетехніком.

Заява FCC (Федеральної Комісії Зв'язку США) про вплив радіації
Це обладнання відповідає обмеженням FCC (Федеральної Комісії Зв'язку США), встановленим для неконтрольованого оточення. Це обладнання слід встановити та експлуатувати на відстані мінімум 20 см між випромінювачем і тілом людини.

1.3 ДЕКЛАРАЦІЯ ПРО ВІДПОВІДНІСТЬ НОРМАМ ЄС

ZENDURE TECHNOLOGY CO., LIMITED заявляє, що виріб AIO 2400 відповідає Директивам 2014/53/EU (RED), 2011/65/EU (RoHS), 2015/863/EU (RoHS).

Повний текст Декларації про відповідність доступний тут: <https://zendure.de/pages/download-center>



Декларація про відповідність

Декларації про відповідність правилам ЄС можна отримати за адресою: <https://zendure.de/pages/download-center>



Утилізація та переробка

Утилізація упаковки: утилізуйте упаковку окремо за типом матеріалу.



Утилізуйте старе обладнання (застосовується в Європейському Союзі та інших країнах Європи з роздільним збором відходів)! Старе обладнання не можна викидати разом із побутовим сміттям! За законом, всі споживачі зобов'язані утилізувати старе обладнання, яке більше не можна використовувати, окремо від побутових відходів, як-от у пункті прийому вторсировини. Аби забезпечити належну переробку та уникнути шкідливого впливу на довкілля, електронні пристрої слід відправити в пункт збору в місцевій громаді чи районі. Про це сповіщає показаний тут символ, яким позначено електронні пристрої.



Акумулятори і батареї заборонено викидати з побутовим сміттям! Як споживачі за законом ви зобов'язані утилізувати в спеціально призначених місцях всі батареї та акумулятори, незалежно від того, чи містять вони речовини, що забруднюють довкілля. Позначено: Cd = кадмій, Hg = ртуть, Pb = свинець. Відправляйте в пункт прийому виключно пристрій із повністю розрядженим вбудованим акумулятором!

2. Пояснення символів

Символ	Пояснення
	Високий ризик смерті або важких травм.
	Важлива інформація.
	Частини основного комплекту
	Додатково (не входить до комплекту)
	Позначає додаткову інформацію про правильне користування або корисні підказки.

3. Важливі підказки



Сонячна фотоелектрична система підключається до електромережі. Дізнайтеся, чи дозволено це у вашому регіоні. Залежно від регіону, перед інсталяцією або після неї може знадобитися офіційний дозвіл.



Слід захищати AIO 2400 від прямих сонячних променів, аби запобігти стрімкому зростанню температури.



Перед інсталяцією перевірте, які аксесуари потрібні, адже деякі аксесуари слід придбати окремо.



Після інсталяції завантажте додаток Zendure, аби перевіряти, скільки електроенергії було вироблено, і встановлювати живлення мікроінвертора.



Після інсталяції AIO 2400 знадобиться близько 5 хвилин, перш ніж пристрій зможе підключитися до електромережі, а дані буде синхронізовано з додатком Zendure протягом 20 хвилин.



Перш ніж встановлювати вихід на мікроінвертор, перевірте номінальну потужність мікроінвертора. Вихід на мікроінвертор має бути не вище за його номінальну потужність.



Будь ласка, вимкніть пристрій (натисніть і утримуйте кнопку живлення на AIO 2400 протягом 2 секунд) перед його вилученням.

4. Що входить до комплекту



AIO 2400

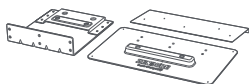

Набір комбінації
кронштейнів AIO 2400



Посібник
користувачів

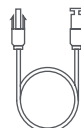

30 см MC4
Кабель виходу x 4



Гайковий ключ для зняття
з'єднувачів MC4

5. Загальний огляд

5.1 Загальний огляд системи

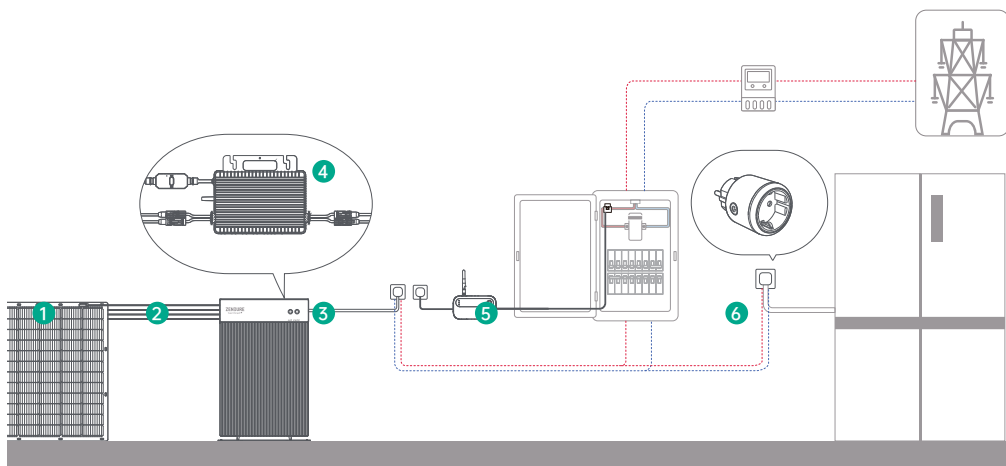

№	Назва	Опис	Частина основного набору / Додатково (не входить до комплекту)
1	Сонячна панель	До одного АІО 2400 можна підключити до двох наборів модулів сонячної енергетики.	
2	Кабель сонячної панелі	Для підключення між АІО 2400 і сонячними панелями.	
3	АІО 2400	/	
4	Мікроінвертор	Перетворює живлення постійного струму на живлення змінного струму і подає його в домашню електромережу.	
5	Супутниковий штекер Zendure	Для моніторингу продуктивності пристрою і бездротового зв'язку з АІО 2400 для оптимізації енергоспоживання.	
6	Супутниковий монітор Zendure СТ	Запобігає витіканню електроенергії в споживчу мережу.	

Додаткові аксесуари можна купити на офіційному веб-сайті Zendure.

5.2 Загальний огляд виробу

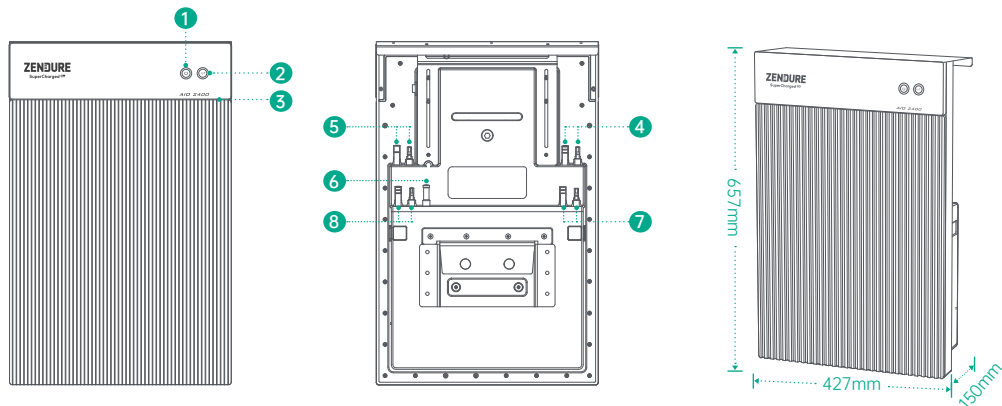

- | | |
|--------------------------|--------------------------|
| ① Кнопка живлення | ② Кнопка IoT |
| ③ Світлодіодна стрічка | ④ Вхід 1 MC4 PV |
| ⑤ Вхід 2 MC4 PV | ⑥ Антена |
| ⑦ Вихід мікроінвертора 1 | ⑧ Вихід мікроінвертора 2 |

З'єднання IoT: Після подачі живлення на AIO 2400 індикатор світлодіодної стрічки починає швидко мерехтіти, а пристрій автоматично задіює з'єднання IoT. Можна напряму підключитися до IoT у додатку Zendure.

💡 Підказки:

- Після того, як пристрій поєднано із додатком Zendure, коли знову вмикається AIO 2400, індикатор світлодіодної стрічки повільно мерехтить, доки не зможе зв'язатися із додатком Zendure.
- Якщо ви бажаєте повторно поєднати обліковий запис і скинути підключення IoT, натисніть і утримуйте кнопку IoT 3 секунди, аби почати підключення IoT.
- Увімкніть систему AIO 2400 Натисніть і 2 секунди утримуйте кнопку живлення, аби увімкнути AIO 2400.
- Вимкніть систему AIO 2400: Натисніть і утримуйте кнопку живлення 2 секунди, аби вимкнути AIO 2400.
- Скидання налаштувань апаратного забезпечення AIO 2400: Натисніть і 10 секунд утримуйте кнопку живлення, аби скинути AIO 2400.



5.3 Контрольні кнопки

Кнопка	Дія	Функція
	Натискати 2 секунди	Вмикає AIO 2400
	Натискати 2 секунди	Вимкнути AIO 2400
	Коли увімкнено, натисніть один раз	Перевірити поточний рівень акумулятора
	Натискати 10 секунд	Скинути AIO 2400
	Натискати 3 секунди	Скинути Інтернет-підключення

5.4 Показ рівню акумулятора



Шаблон	100%	75%	50%	25%	5%
Статус	100%	75%	50%	25%	5%

5.3 Контрольні кнопки

Color (Колір)	Шаблон	Статус
	Постійно світиться зеленим	Звичайна експлуатація/Підключено до Інтернету
	Мерехтить зеленим	Підключається до Інтернету
	Пульсує зеленим	Статус вбудованого акумулятора
	Мерехтить червоним	Трапилася помилка. Дізнайтеся подробиці в додатку Zendure.

6. Інсталяція AIO 2400

6.1 Попереднє збирання

-  У цьому посібнику користувачів описано лише спосіб приєднання кабелю та збірка AIO 2400. Про інсталяцію сонячних модулів дізнайтеся з інструкцій до сонячних модулів та аксесуарів.
-  Якщо ви бажаєте перевірити функцію системи сонячної енергії, виконуйте інсталяцію в сонячний день.

Виберіть розташування для AIO 2400

Переконайтеся, що AIO 2400 знаходиться в зоні покриття Wi-Fi.

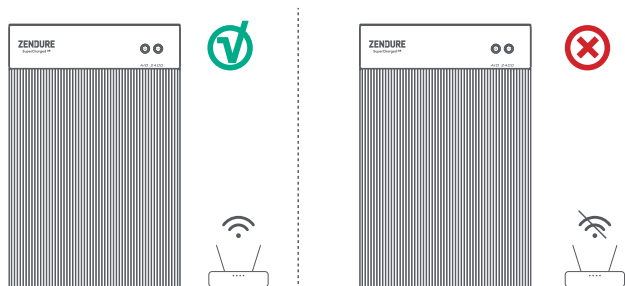

Не розташовуйте AIO 2400 там, де зберігаються легкозаймисті або вибухові речовини.

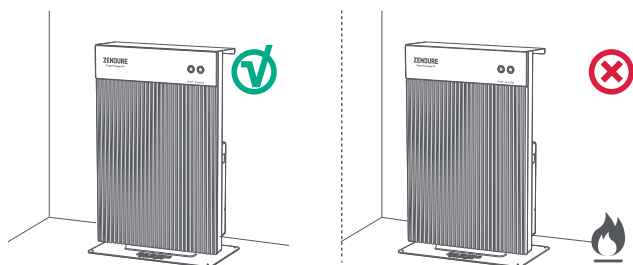

Клас захисту AIO 2400 - це IP 65, тож ним можна користуватися як у приміщенні, так і просто неба.

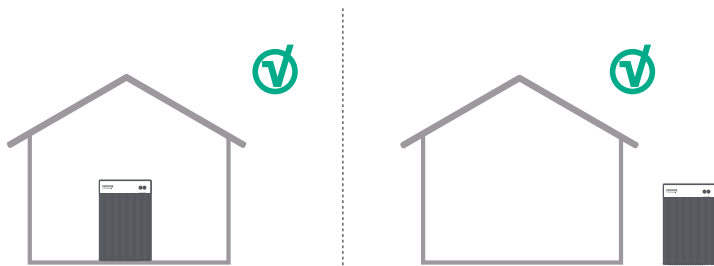

6.2 Підтвердження місця інсталяції АІО 2400

Опція А: Розташуйте АІО 2400 на твердій рівній підлозі.

⚠ Свердличи отвори, носіть захисні окуляри та рукавиці.

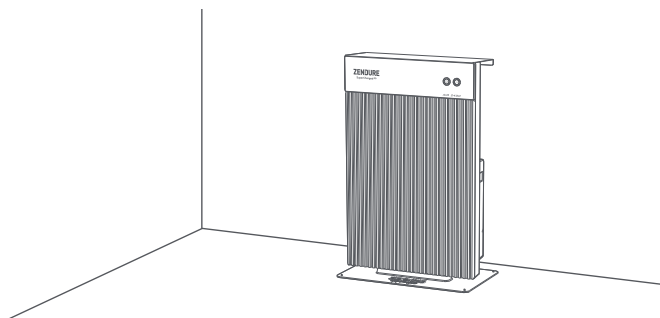

Список інструментів

№	Зображення	Назва	Частина основного набору / Додатково (не входить до комплекту)
1		Викрутка Phillips	
2		Кронштейн для монтажу на стіну	
3		Г-подібна опорна пластина для підлоги	
4		Підставка для підлоги	
5		Г-подібні гвинти кронштейна М5*8 × 6	

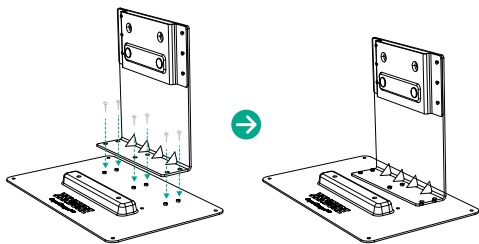

Крок 1

Встановіть кронштейн для монтажу на стіну на Г-подібну опорну пластину для підлоги, а потім встановіть це на підставку для підлоги.

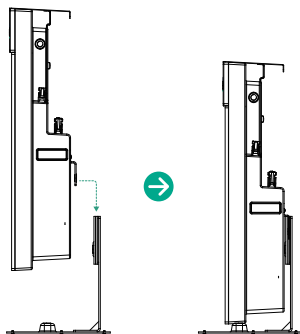

Крок 2

Прикріпіть АІО 2400 на конструкцію нижнього кронштейну.

Опція В: Монтажним кронштейном з комплекту прикріпіть АІО 2400 на а міцну бетонну стіну.

Монтаж на стіну

⚠ Свердличи отвори, носіть захисні окуляри та рукавиці.

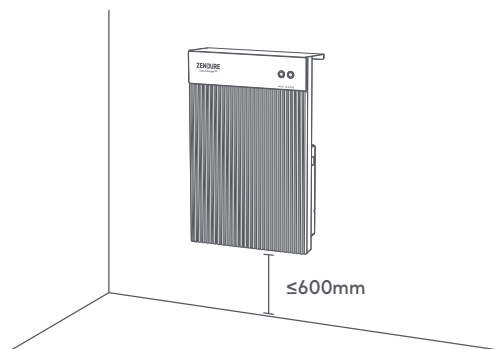

Список інструментів

№	Зображення	Назва	Частина основного набору / Додатково (не входить до комплекту)
1		Електричний дріль	
2		Викрутка Phillips	
3		Маркер/Ручка/Олівець	
4		Рулетка	
5		Кронштейн для монтажу на стіну x 1	
6		Гвинти кронштейну монтажу на стіну М4.7*39 × 6	
7		Пластиковий анкер М8*40 × 6	

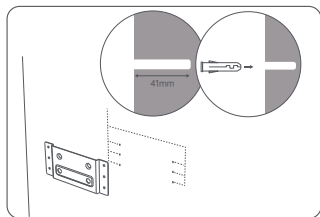

Крок 1
Перевірте висоту встановлення АІО 2400: використовуйте кронштейн для кріплення на стіні як орієнтир, аби позначити розташування отворів, і просвердліть 6 отворів на глибину 41 мм.

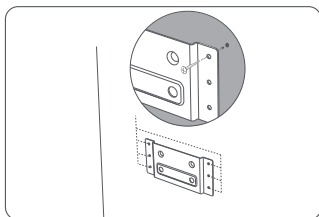

Крок 2
Анкерами і гвинтами прикріпіть стінний кронштейн до стіни.

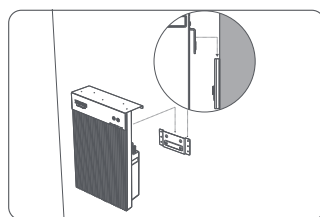

Крок 3
Підвісьте АІО 2400 на стінний кронштейн.

6.3 Підключення кабелів











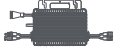

Якщо ви з'єднуєте декілька сонячних панелей як групу послідовно або паралельно, переконайтеся, що максимальна робоча напруга (V_m) і максимальний робочий струм (I_m) кожної групи не перевищують ні максимальну вхідну напругу (60 В), ні максимальний вихідний струм (MPPT1 14А, MPPT2 20А). Не перевищуйте фотоелектричний вхід АІО 2400.

Максимальна робоча напруга (V_m) і максимальний робочий струм (I_m) сонячних модулів мають бути однаковими.

Перед підключенням кабелів переконайтеся, що мікроінвертор, сонячні батареї та домашня електромережа від'єднані, а АІО 2400 вимкнено.

Єдиний АІО 2400

Список інсталяції

№	Зображення	Назва	Частина основного набору / Додатково (не входить до комплекту)
1		АІО 2400×1	
2		Мікроінвертор×1	
3		Кабель ВКW-АС (змінного струму) ×1 (Штекери різняться залежно від регіону.)	
4		Сонячна панель	
5		Подовжувач сонячної панелі	
6		Кабель паралельного з'єднання сонячних панелей	

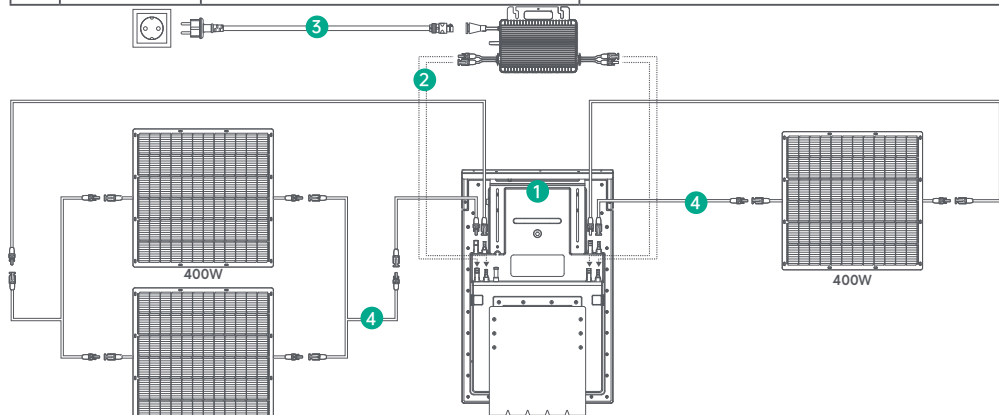

1. Відрегулюйте висоту підйомного кронштейна на задній панелі АІО 2400 до потрібного рівня, а потім встановіть мікроінвертор на задній панелі АІО 2400.

2. Підключіть кабель фотоелектричного входу від мікроінвертора до вихідного інтерфейсу мікроінвертора АІО 2400.

3. Оригінальним кабелем ВКW-АС підключіть мікроінвертор до домашньої розетки.















4. Підключіть сонячну панель на 400 Вт до інтерфейсу фотоелектричного входу 1 на АІО 2400 подовжувачем сонячної панелі.

1) З'єднайте дві сонячні панелі на 400 Вт кабелем паралельного з'єднання сонячних панелей.

2) Підключіть дві паралельно з'єднані сонячні панелі на 400 Вт до інтерфейсу фотоелектричного входу 2 АІО 2400 подовжувачем сонячної панелі.

Єдиний AIO 2400





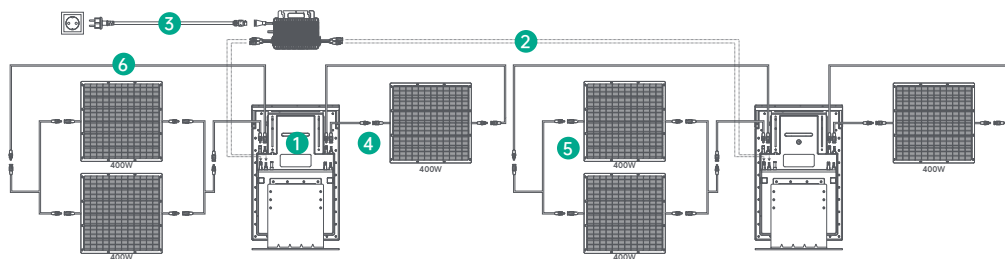



Список інсталяції

№	Зображення	Назва	Частина основного набору / Додатково (не входить до комплекту)
1		AIO 2400x1	
2		AIO 2400x1	
3		Мікроінверторx1	
4		Кабель ВКВ-АС (змінного струму) x1 (Штекери різняться залежно від регіону.)	
5		Сонячна панель	
6		Подовжувач сонячної панелі	
7		Кабель паралельного з'єднання сонячних панелей	



1. Встановіть мікроінвертор на задній панелі першого пристрою AIO 2400.
2. Підключіть вхідні кабелі фотоелектричного входу мікроінвертора до вихідних інтерфейсів мікроінвертора обох блоків AIO 2400 один за одним
3. Оригінальним кабелем ВКВ-АС підключіть мікроінвертор до домашньої розетки.
4. Підключіть по одній сонячній панелі на 400 Вт до інтерфейсів фотоелектричного входу 1 кожного пристрою AIO 2400.
5. З'єднайте разом дві сонячні панелі на 400 Вт кабелем паралельного з'єднання сонячних панелей.
6. Підключіть паралельно з'єднані сонячні панелі на 400 Вт до інтерфейсів фотоелектричного входу 2 кожного пристрою AIO 2400

6.4 Спосіб інсталяції верхньої кришки

№	Зображення	Назва	Частина основного набору / Додатково (не входить до комплекту)
1		AIO 2400×1	
2		Викрутка Phillips	
3		Верхня кришка x 1	
4		Гвинти верхньої кришки M3*10 × 6	

Переконавшись, що мікроінвертор встановлено ззаду на AIO 2400 не вище верхньої частини, можна продовжити встановлення верхньої кришки на AIO 2400.

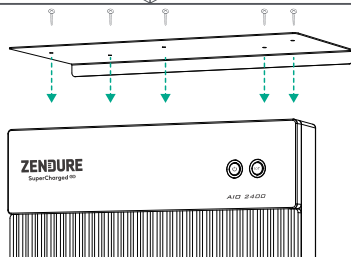

6.5 Технічні характеристики

Ємність	2400 Вт-годин
Тип батарей	LiFePO ₄
Бездротовий тип	Bluetooth, Wi-Fi
Фотоелектричний вхід	MC4
Діапазон номінальної напруги фотоелектричного входу	Від 16 В до 60 В
Живлення фотоелектричного входу 1	400 Вт
Струм фотоелектричного входу 1	14А
Живлення фотоелектричного входу 2	800 Вт
Струм фотоелектричного входу 2	20А
Порт виходу мікроінвертора	MC4
Діапазон напруги виходу мікроінвертора	Від 16 В до 60 В
Потужність виходу мікроінвертора 1	Макс. 1200 Вт
Струм виходу мікроінвертора 1	30А
Потужність виходу мікроінвертора 2	Макс. 1200 Вт
Струм виходу мікроінвертора 2	30А
Вихід мікроінвертора 1 + потужність виходу 2	Заг. макс. 1200 Вт
Температура зарядження	Від 0°C до 55°C
Температура розрядження	Від -20°C до 60°C
Габарити	657X427x150 мм
Маса	31 кг (без кронштейна і верхньої кришки)
Клас водонепроникності	IP65
Гарантія	10 років

6.6 Завантаження додатку Zendure

Зображення мають довідковий характер. Перегляньте у додатку фактичний користувацький інтерфейс. Додаток Zendure надає можливість розподіляти живлення для вбудованого акумулятора AIO 2400 і домашньої мережі, а також контролювати виробництво електроенергії. Потужність мікроінвертора можна встановити в діапазоні від 30 Вт до 1200 Вт. Тут знаходиться посібник користувача Zendure і посилання для завантаження додатку: <https://zendure.com/pages/download-center>.



Політика конфіденційності
Користуючись виробами, програмами та послугами Zendure, ви погоджуєтеся з Умовами використання та політикою конфіденційності Zendure, доступ до яких ви можете отримати в розділі «Про» сторінки «Користувач» у додатку Zendure.

*Додайте пристрій і поновіть мікропрограму на найновішу версію
Під час першого користування пристроєм слід поновити мікропрограму в додатку Zendure. Більше інформації подано в користувацькому посібнику в додатку Zendure.

Встановіть потужність мікроінвертора
Максимальна потужність входу системи сонячної енергії AIO 2400 становить 1200 Вт. Можна встановити потужність виходу на мікроінвертор, а надлишок буде надходити на вбудований акумулятор.
До прикладу: Якщо загальна потужність виходу сонячної енергії становить 1200 Вт, а вихідна потужність – 800 Вт, то решта 400 Вт піде на вбудований акумулятор.

Підказки:
Для підключення системи до електромережі потрібен певний період часу, а для синхронізації даних із додатком Zendure знадобиться близько 20 хвилин. Почекайте 20 хвилин після інсталяції, перш ніж виконувати налаштування в додатку.

• Радимо віддати перевагу заряджанню акумулятора протягом дня, виділяючи лише достатню вихідну потужність для мікроінвертора, аби покрити ваше основне енергоспоживання. Є декілька способів визначити, який обсяг енергії знадобиться запаси на ніч:

1. Додайте споживання електроенергії основними побутовими приладами та іншими пристроями, які споживають значну кількість енергії.
2. Перш ніж лягати спати, зніміть і запишіть показання лічильника та час. Щойно ви прокинулися, також зніміть і запишіть показання лічильника і час. Так ви зможете обрахувати базове споживання на основі споживання і часу, що минув.
3. Можна застосовувати вимірювальний пристрій, що вставляється між розеткою та пристроєм споживання електроенергії. Щоб обчислити базове навантаження, додайте всі значення потужності, споживану всіма пристроями, які постійно працюють (і в режимі очікування).

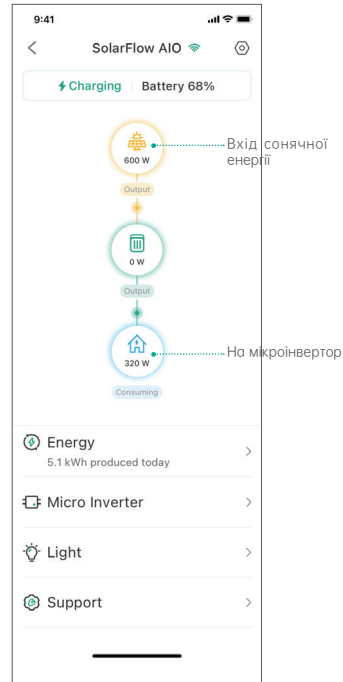

6.7 Відключення AIO 2400

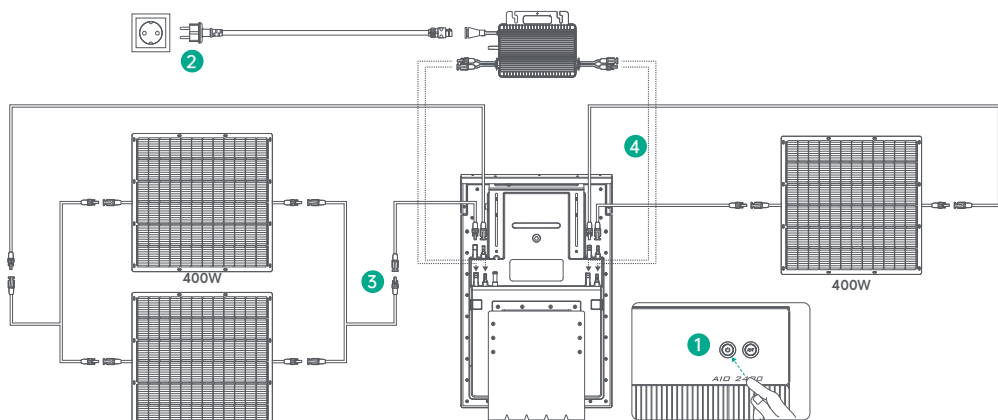

Натисніть і 2 секунди утримуйте кнопку живлення на AIO 2400, аби вимкнути пристрій.
 Відключіть від домашньої мережі, вийнявши з неї штекер мікроінвертора і кабелі Schuko.
 Відключіть сонячні панелі, від'єднавши кабелі від двох наборів сонячних панелей і AIO 2400.
 Відключіть мікроінвертор, від'єднавши кабелі від мікроінвертора і AIO 2400.
 Наостанок зніміть мікроінвертор з задньої частини AIO 2400.



Протягом гарантійного періоду ви можете користуватися послугами повернення, обміну та ремонту згідно цих правил.

Тривалість гарантії

Наші вироби мають наступні гарантійні строки:

Виріб	Основна гарантія	Подовжена гарантія*	Загальний строк гарантії
SuperBaseV/Satellite Battery (Супутниковий акумулятор)/Smart Home Panel (Домашня смарт-панель)	3 роки	2 роки	5 років
Сонячна панель 400 Вт/Сонячна панель 320 Вт/Мобільний зарядний пристрій EV/ Всі відповідні аксесуари до SuperBase V	3 роки	Не застосовується	3 роки
SuperBase Pro/SuperBase M	2 роки	1 рік	3 роки
Сонячна панель 200 Вт/Всі відповідні аксесуари SuperBase Pro і SuperBase M	2 роки	Не застосовується	2 роки
Пауер-банки	2 роки	Не застосовується	2 роки
Smart PVHub і AB2000	10 років	Не застосовується	10 років
AIO 2400	10 років	Не застосовується	10 років
Аксесуари, сонячні кабелі, кабелі акумулятора і мікроінвертора PVHub	1 рік	Не застосовується	1 рік

* Для деяких наших виробів запропоновано продовжену гарантію. Аби продовжити гарантію, слід зареєструвати виріб у додатку Zendure, а це може спричинити додаткові витрати або задіяти інші умови.

У таблиці вище вказано гарантійні терміни для виробів, придбаних у Zendure або їхніх партнерів по роздрібній торгівлі. Гарантійні строки для виробів, замовлених через спільнокоштові кампанії Zendure (Kickstarter, Indiegogo тощо), можуть різнитися. Більше інформації ви знайдете в документації до виробу.

ПРИМІТКА: Ця гарантійна політика обмежується лише виробами Zendure. Про допоміжні частини або додаткові пристрої, які постачає Zendure, дізнайтеся з умов гарантії, наданих відповідними виробниками.

Чинний гарантійний строк починається з дати придбання виробу, як зазначено у відповідному рахунку-фактурі, квитанції або виписці з рахунку.

Аби підтвердити факт покупки та краще обслуговувати вас, нам може знадобитися інформація про ваше замовлення (товарний чек, включаючи дату покупки, ідентифікатор/номер замовлення та назву роздрібного продавця), гарантійний талон і, якщо це можливо, серійний номер вашого виробу.

Виключення з гарантії. Якщо пошкодження сталося через нижченаведені причини, заявки на гарантійне обслуговування не приймаються і не розглядаються. Гарантійні зобов'язання Zendure не поширюються на претензії, пов'язані з дефектами, спричиненими нижченаведеними факторами.

1. Неможливо надати підтвердження придбання
2. Форс-мажорні обставини (пошкодження через бурю, удар блискавки, перенапругу, пожежу, грозу, повінь; соціальні причини, такі як війна, заворушення, втручання уряду, страйки, ембарго, ринкові умови тощо)
3. Випадкове пошкодження, неправильне використання, зловживання, невідповідне використання, звичайне спрацювання, крадіжка, втрата або конфіскація
4. Неправильне застосування напруги електроживлення, сили струму та/або частоти
5. Неналежа інсталяція, введення в експлуатацію, запуск, конфігурація або експлуатація (всупереч інструкціям, викладеним у посібнику зі встановлення, що входить до комплекту кожного виробу)
6. Неадекватна вентиляція і циркуляція повітря, які спричиняють недостатнє охолодження і перешкоджають природному потоку повітря
7. Модифікації будь-якої частини виробу
8. Спроби неавторизованого ремонту
9. Вироби, на яких наліпку з серійним номером або надрукований серійний номер було видалено, зіпсовано або підроблено
10. Вироби, придбані від неавторизованих дилерів/торгових посередників
11. Безкоштовні вироби/призи/подарунки
12. Вироби, що використовуються за межами регіону придбання, а також вироби, які доставляються в райони, до яких важко дістатися кур'єрським або вантажним службам, як-от, за кордон або на віддалені острови
13. Косметичні або поверхневі дефекти, вм'ятини, сліди або подряпини, які не впливають на належне функціонування виробу
14. Ця обмежена гарантія не розповсюджується на елемент акумулятора або виріб, що містить елемент акумулятора, окрім випадків, коли ви повністю зарядили елемент акумулятора протягом тридцяти (30) днів від часу отримання виробу і наступні рази заряджували акумулятор щонайменше раз на 3 місяці. Невиконання цього скасує гарантію на елемент батареї та покриття будь-яких пов'язаних пошкоджень і несправностей. Найкраще повністю зарядити акумулятор протягом семи (7) днів від отримання виробу.
15. Наші гарантії не підлягають передачі між кінцевими користувачами.

Крім того, ця обмежена гарантія та супутні послуги не перевищуватимуть початкову вартість виробу Zendure.

Зверніть увагу, що ці умови гарантії можуть бути змінені без попередження. Команда підтримки Zendure залишає за собою право ухвалити остаточне рішення щодо відповідності гарантійному обслуговуванню та на власний розсуд визначити відповідне рішення, яке може включати заміну, ремонт або відшкодування.

Як отримати гарантію

Крок 1

Зверніться по гарантійне обслуговування будь-яким з нижченаведених каналів зв'язку:

- ① www.zendure.com
- ② Надішліть електронного листа на support-eu@zendure.com
- ③ Додатки Zendure

Крок 2

Підготуйте документацію або коротке відео з такою інформацією:

- ① Номер замовлення
- ② Підтвердження придбання
- ③ Серійний номер
- ④ Візуальне підтвердження дефекту (включаючи відео або фото)
- ⑤ Адреса електронної пошти
- ⑥ Контактний номер телефону
- ⑦ Адреса, куди відправити заміну

Крок 3

Команда підтримки Zendure ухвалить остаточне рішення щодо гарантійного обслуговування і відвітає в RMA. Це може включати такі варіанти, як доставка продукту на ремонт, ремонт на місці або заміна.

Крок 4

Надішліть виріб (вироби) до Zendure із номером RMA, указаним на транспортній етикетці на зовнішній стороні упаковки. Не пишіть номер RMA на зеленій картонній коробці.



Прочитайте посібник користувача додатку Zendure. Завантажити можна звідси:
<https://eu.zendure.com/pages/download-center>

Disclaimer

Lees aandachtig alle veiligheidsrichtlijnen, waarschuwingen en andere productinformatie in deze handleiding en lees vóór gebruik alle labels of stickers die aan het product zijn bevestigd. Gebruikers dragen de volledige verantwoordelijkheid voor een veilig gebruik en bediening van dit product. Zorg dat u op de hoogte bent van de relevante regelgevingen in uw regio. U bent als enige verantwoordelijk om op de hoogte te zijn van alle relevante regelgevingen en ze na te leven bij het gebruik van de Zendure-producten.

Bewaar deze handleiding zodat u deze later opnieuw kunt raadplegen.

Inhoudsopgave

1. Veiligheidsinstructies	120
1.1 Gebruik	120
1.2 FCC-VERKLARING	121
1.3 EU-VERKLARING VAN CONFORMITEIT	122
2. Uitleg van de symbolen	122
3. Belangrijke tips	123
4. Inhoud van de verpakking	123
5. Overzicht	124
5.1 Systeemoverzicht	124
5.2 Productoverzicht	125
5.3 Bedieningsknoppen	125
5.4 Weergave van batterijniveau	126
5.3 Bedieningsknoppen	126
6. Installatie van de AIO 2400	127
6.1 Voorafgaande montage	127
6.2 Bevestig waar de AIO 2400 gemonteerd wordt	128
6.3 Kabels aansluiten	130
6.4 Installatiemethode voor het deksel	132
6.5 Specificaties	132
6.6 De Zendure-app downloaden	133
6.7 Verbinding met de AIO 2400 verbreken	134

1. Veiligheidsinstructies

1.1 Gebruik

1. Lees alle recente documenten nauwkeurig door voordat u het product installeert, gebruikt of repareert. Documentatie kan later veranderd worden.
2. Controleer of de AIO 2400 beschadigd of gebroken is, of er vloeistoffen uit lekken, of hij heet wordt of ander abnormal gedrag vertoont. Controleer voor gebruik de kabels op beschadigingen. Zijn er problemen, gebruik het product dan niet meer en neem contact op met de klantenservice.
3. Zet geen zware voorwerpen op de AIO 2400.
4. Controleer of alle snoeren en stekkers intact en droog zijn voordat u ze aansluit. Zo voorkomt u elektrische schokken.
5. Installeer en gebruik het systeem niet onder extreme klimaatcondities, zoals onweer, sneeuw, zware regen, sterke wind enz.
6. Om verwonding te vermijden is toezicht nodig als het product wordt gebruikt terwijl er kinderen in de buurt zijn.
7. Steek geen vingers en handen in het product.
8. Om veiligheidsredenen mag u alleen de originele lader en kabels gebruiken die voor dit apparaat zijn ontworpen. We zijn niet aansprakelijk voor schade ontstaan door apparatuur van een andere fabrikant. Dit kan zelfs de garantie ongeledig maken.

9. Houd minstens 50 mm afstand tussen de AIO 2400 en andere voorwerpen.
10. Vermijd bij gebruik van het zonne-energiesysteem direct zonlicht, om oververhitting van de AIO 2400 te vermijden. Zet de AIO 2400 niet in de buurt van een warmtebron.
11. Installeer het product in overeenstemming met onze handleiding om schade aan het product of lichamelijk letsel te voorkomen.
12. Gebruik het product niet bij sterke statische elektriciteit of sterke magnetische velden.
13. Zet de apparatuur niet in een omgeving met ontbrandbare of explosieve stoffen, gas en rook. De AIO 2400 gebruikt de shell om warmte af te voeren, dus de behuizing mag niet worden blootgesteld aan hitte.
14. Om schade te vermijden aan snoeren en stekkers trekt u aan de stekker, niet aan het snoer, om een verbinding te verbreken.
15. Overschrijd de uitgangsrating van het product niet. Overbelasting kan resulteren in brand of letsel.
16. Gebruik het product en de toebehoren niet als ze beschadigd of gewijzigd zijn. Beschadigde en gewijzigde batterijen kunnen resulteren in onvoorspelbaar gedrag, brand, explosie en kans op letsel.
17. Gebruik het product niet als de stekker, het snoer of de uitgangskabel beschadigd zijn.
18. Demonteer het product niet. Breng het product naar een bevoegde serviceagent als service of reparatie nodig is. Onjuiste montage kan resulteren in brand of elektrische schok.
19. Stel het product niet bloot aan brand of hoge temperaturen.
20. Probeer de interne componenten van de apparatuur niet te laten vervangen door onbevoegd personeel. Laat reparaties alleen uitvoeren door bevoegde personen met identieke vervangingsonderdelen. Dit verzekert dat het product veilig blijft.
21. Het beschermingsniveau van de AIO 2400 is IP65, dus het product mag niet in vloeistoffen ondergedompeld worden. Mocht het product tijdens gebruik in water vallen, breng het dan naar een veilige geventileerde ruimte en blijf uit de buurt tot het helemaal droog is. Het gedroogde product mag niet worden hergebruikt en moet op de juiste manier worden verwijderd in overeenstemming met de richtlijnen voor het verwijderen van afval in deze handleiding.
22. Tijdens het opladen kan het product warm aanvoelen. Dit is normaal en niet zorgwekkend.
23. Om elektrische schokken te vermijden neemt u de stekker uit het stopcontact voordat u enige geïnstrueerde servicewerkzaamheden uitvoert.
24. Bij het opladen van de interne batterij werkt u in een goed geventileerde plaats. Verhinder de ventilatie niet op enige manier. Onvoldoende ventilatie kan permanente schade aan de apparatuur tot gevolg hebben.
25. Zor ervoor bij het voltooiën van de installatie dat de zonnekabel en de micro-omvormerkabel naar de huisinstallatie niet aangesloten zijn.
26. Reinig het product niet met schadelijke chemicaliën of detergents. Reinig de aansluitingen uitsluitend met een droge doek.
27. Verplaats of schud niet met de eenheid tijdens het gebruik. Trillingen en onverwachte impact kunnen leiden tot slechte aansluitingen op de hardware binnenin.
28. Zorg ervoor dat de AIO 2400 en de micro-omvormer degelijk geïnstalleerd zijn. Zo vermijdt u ongevallen en schade doordat het product valt.
29. Bij brand is alleen een blusser met droog poeder geschikt voor dit product.
30. Herstel van batterijen mag alleen geschieden door of onder toezicht van personen met kennis van batterijen en de vereiste veiligheidsmaatregelen.

1.2 FCC-VERKLARING

1. Dit apparaat voldoet aan deel 15 van de FCC-regels. Gebruik is onderworpen aan de volgende twee voorwaarden:
 - (1) Dit apparaat mag geen schadelijke storingen veroorzaken, en
 - (2) dit apparaat moet alle ontvangen storingen accepteren, zelfs als daardoor een onjuiste werking ontstaat operation.
2. Veranderingen en wijzigingen die niet uitdrukkelijk zijn goedgekeurd door de partij die verantwoordelijk is voor de compliantie kunnen tot gevolg hebben dat de gebruiker niet meer bevoegd is om de apparatuur te bedienen.

OPMERKING:

Deze apparatuur is getest en voldoet aan de beperkingen voor een digitaal apparaat klasse B, volgens deel 15 van de FCC-regels. Deze beperkingen zijn ontwikkeld om een redelijke beveiliging te bieden tegen schadelijke storingen bij gebruik in een woning. Dit apparaat genereert, gebruikt en kan radiofrequente energie uitstralen en kan, indien niet geïnstalleerd en gebruikt in overeenstemming met de instructies, schadelijke storing veroorzaken in radiocommunicatie. Er is echter geen garantie dat er geen storingen zullen optreden in een specifieke installatie. Als dit apparaat toch schadelijke storingen veroorzaakt in de radio- of televisieontvangst, wat kan worden vastgesteld door het apparaat uit en in te schakelen, wordt geadviseerd te proberen de storing op te lossen met een of meer van de volgende maatregelen:

Wijzig de richting van de ontvangstantenne of verplaats de antenne.

Vergroot de afstand tussen de apparatuur en de ontvanger.

Sluit het apparaat aan op een stopcontact op een andere groep dan waarop de ontvanger is aangesloten.

Raadpleeg de leverancier of een ervaren radio/tv-technicus voor hulp.

FCC-verklaring inzake blootstelling aan stralen

Dit apparaat voldoet aan de FCC-beperkingen betreffende blootstelling aan stralen, die werden opgesteld voor een niet-gecontroleerde omgeving. Dit apparaat moet worden geïnstalleerd en gebruikt met een minimumafstand van 20 cm tussen de zender en uw lichaam

1.3 EU-VERKLARING VAN CONFORMITEIT

ZENDURE TECHNOLOGY CO., LIMITED verklaart dat de AIO 2400 voldoet aan richtlijn 2014/53/EU (RED), 2011/65/EU (RoHS), 2015/863/EU (RoHS).

De volledige tekst van de verklaring van conformiteit is beschikbaar op het volgende webadres: <https://zendure.de/pages/download-center>



Verklaring van conformiteit

De EU-verklaring van conformiteit kan gevonden worden op het adres <https://zendure.de/pages/download-center>



Verwijdering en recycling

Verwijdering van de verpakking: verwijder de verpakking gescheiden, afhankelijk van het materiaal.



Gooi oude apparatuur (van toepassing in de Europese Unie en andere Europese landen met een afzonderlijke inzameling (afvalverzameling)) weg. Gooi oude apparatuur niet weg bij huishoudelijk afval! Elke consument is wettelijk verplicht om oude apparatuur die niet langer afzonderlijk kan worden gebruikt, te verwijderen, bijvoorbeeld bij een inzamelpunt voor recyclebare producten. Om een correcte recycling te garanderen en een negatieve invloed op het milieu te vermijden, moeten elektronische apparaten naar een inzamelpunt worden gebruikt in uw gemeente. Daarom zijn elektronische apparaten gemarkeerd met het hier weergegeven symbool.



Batterijen en accu's mogen niet worden weggegooid bij huishoudelijk afval. Als consument bent u wettelijk verplicht alle batterijen en accu's, ongeacht of ze al dan niet vervuilde stoffen bevatten, op een aangegeven inzamelpunt te bezorgen. Gemarkeerd met: Cd = Cadmium, Hg = Kwik, Pb = Lood. Breng uw product met ingebouwde batterij alleen in een ontladen status terug naar uw inzamelpunt!

2. Uitleg van de symbolen

Symbool	Uitleg
	Een hoog risico dat, als het niet vermeden wordt, kan resulteren in de dood of ernstig letsel.
	Belangrijke informatie die uw aandacht vereist.
	Deel van een basisset
	Apart leverbaar (niet meegeleverd)
	Extra informatie over correct gebruik en handige tips.

3. Belangrijke tips



Het PV-zonne-energiesysteem is gekoppeld aan de elektra thuis. Controleer of het is toegestaan in uw woonplaats. Afhankelijk van uw woonplaats kan een officiële vergunning of melding nodig zijn voor of na de installatie.



De AIO 2400 moet beschermd worden tegen direct zonlicht om een snelle temperatuurverhoging te vermijden.



Controleer de benodigde toebehoren voor installatie. Sommige toebehoren moeten apart aangeschaft worden.



Download na de installatie eerst de Zendure-app om de geproduceerde elektriciteit te controleren en stel het vermogen in op de micro-omvormer.



Na installatie van de AIO 2400 kan het 5 minuten duren voordat aansluiting op het installatie mogelijk is. De gegevens worden gesynchroniseerd met de Zendure-app binnen 20 minuten.



Voordat u de uitgang van de micro-omvormer instelt, controleert u het nominaal vermogen van de micro-omvormer. De uitgang van de micro-omvormer mag niet groter zijn dan het nominaal vermogen van de micro-omvormer



Schakel het apparaat uit (houd de aan/uit-knop op de AIO 2400 2 seconden ingedrukt) voordat u het verwijderd.

4. Inhoud van de verpakking



AIO 2400

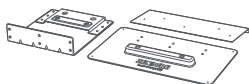

Bracketcombinatieset voor AIO 2400



Gebruikershandleiding

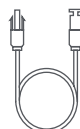

30cm MC4
4 uitvoerkabels



Sleutel voor het verwijderen van MC4-connectors

5. Overzicht

5.1 Systemoverzicht

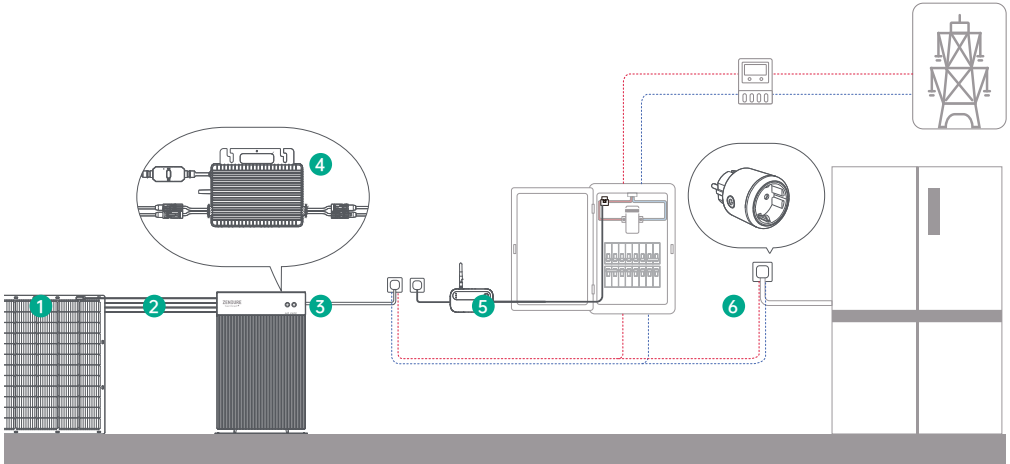

Nr.	Naam	Omschrijving	Deel van een basisset / Apart leverbaar (niet meegeleverd)
1	Zonnepaneel	Eén AIO 2400 kan verbonden worden met maximaal twee sets zonnemodules.	
2	Zonnekabel	Voor de verbinding van de AIO 2400 met de zonnepanelen.	
3	AIO 2400	/	
4	Micro-omvormer	Converteert gelijkstroom naar wisselstroom voor de huisinstallatie.	
5	Zendure Satellietplug	Gebruikt voor controle van de prestaties van het apparaat en om draadloos te communiceren met de AIO 2400 voor optimaal energiegebruik.	
6	Zendure Satellite Monitor CT	Verhindert dat energie teruggeleverd wordt aan het openbare netwerk.	

Apart leverbare toebehoren zijn beschikbaar op de officiële website van Zendure.

5.2 Productoverzicht

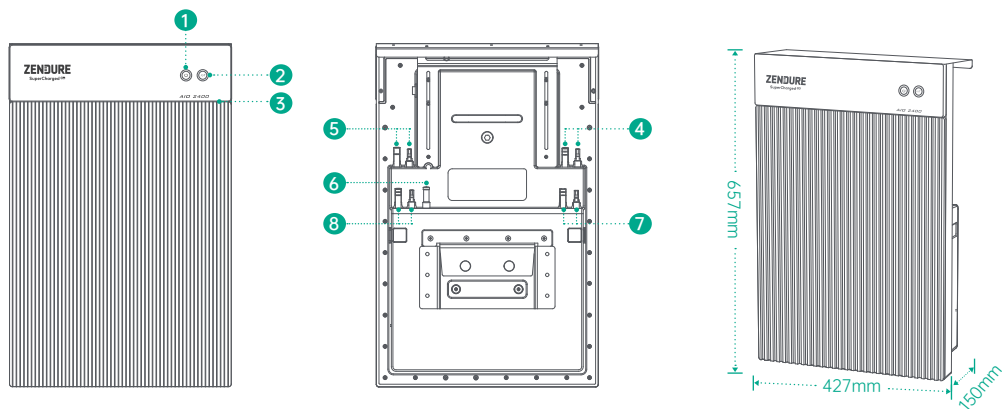

- | | |
|--------------------------------|--------------------------------|
| ① Aan/uitknop | ② IoT-knop |
| ③ Ledstrip | ④ MC4 PV Ingang 1 |
| ⑤ MC4 PV Ingang 2 | ⑥ Antenne |
| ⑦ Uitgang 1 van micro-omvormer | ⑧ Uitgang 2 van micro-omvormer |

IoT-aansluiting: Nadat de AIO 2400 ingeschakeld is, gaat de ledstrip snel knipperen. Het apparaat gaat dan automatisch naar de IoT-verbinding. Gebruikers kunnen direct verbinding maken met de IoT in de Zendure-app.



💡 Tips:

- Nadat het apparaat verbonden is met de Zendure-app en de AIO 2400 wordt weer ingeschakeld, dan zal de ledstrip langzaam knipperen tot hij kan communiceren met de Zendure-app.
- Als u de account opnieuw wilt verbinden en de IoT-verbinding wilt resetten, houdt u de IoT-knop 3 seconden ingedrukt om de IoT-verbinding te starten.
- Het AIO 2400-systeem inschakelen: Houd de aan/uitknop 2 seconden ingedrukt om de AIO 2400 in te schakelen.
- Het AIO 2400-systeem uitschakelen: Houd de aan/uitknop 2 seconden ingedrukt om de AIO 2400 uit te schakelen.
- Hardwarereset van AIO 2400: Houd de aan/uitknop 10 seconden ingedrukt om de AIO 2400 te resetten.

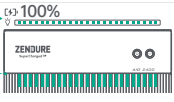
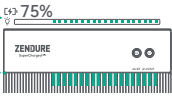
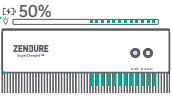
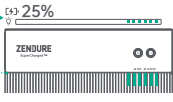

5.3 Bedieningsknoppen

Knop	Actie	Functie
	Twee seconden ingedrukt houden	AIO 2400 inschakelen
	Twee seconden ingedrukt houden	AIO 2400 uitschakelen
	Een keer indrukken terwijl ingeschakeld	Huidig batterijniveau controleren
	10 seconden ingedrukt houden	AIO 2400 resetten
	3 seconden ingedrukt houden	Internetverbinding resetten

5.4 Weergave van batterijniveau



Patroon	100%	75%	50%	25%	5%
					
Status	100%	75%	50%	25%	5%

5.3 Bedieningsknoppen

Kleur	Patroon	Status
	Vast groen	Normaal bedrijf/Verbonden met Internet
	Knipperend groen	Internetverbinding wordt tot stand gebracht
	Pulserend groen	Toestand van ingebouwde batterij
	Knipperend rood	Er is een fout opgetreden. Zie voor meer details de Zendure-app.

6. Installatie van de AIO 2400

6.1 Voorafgaande montage

-  Deze handleiding beschrijft alleen de kabelverbindingen en de montage van de AIO 2400. Voor installatie van de zonnecellen leest u de instructies van de zonnecellen en de toebehoren.
-  Wilt u de werking van de zonnecellen controleren, doe de installatiewerkzaamheden dan op een zonnige dag.

Kies een plek voor de AIO 2400

Zorg ervoor dat de AIO 2400 zich bevindt binnen een gebied met wifi.

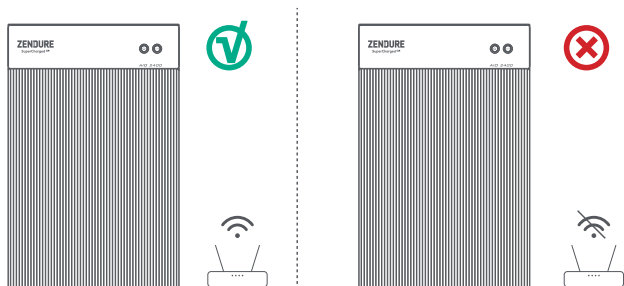

Monteer de AIO 2400 niet op een plek waar ontbrandbare en explosieve materialen opgeslagen zijn.

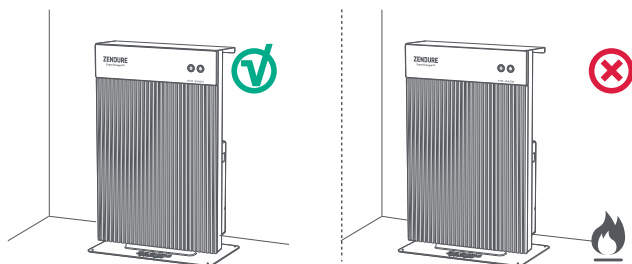

De beschermingsklasse van de AIO 2400 is IP 65, dus hij kan binnen en buiten worden gebruikt.





6.2 Bevestig waar de AIO 2400 gemonteerd wordt

Optie A: Zet de AIO 2400 op een harde, vlakke vloer.

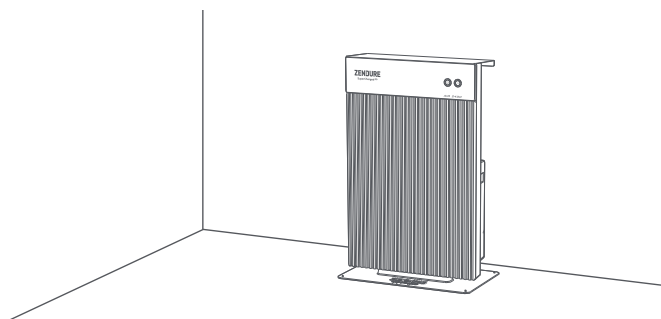
⚠️ Draag een veiligheidsbril en handschoenen bij het boren van gaten.



Lijst van gereedschappen

Nr.	Afbeelding	Naam	Deel van een basisset / Apart leverbaar (niet meegeleverd)
1		Kruiskeyschroevendraaier	
2		Beugel voor muurmontage	
3		L-vormige ondersteuningsplaat voor op de vloer	
4		Vloerstandaard	
5		Zes schroeven voor L-vormige beugel, M5x8	

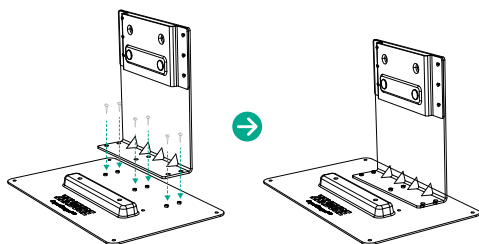

Stap 1

Monteer de Beugel voor muurmontage op de L-vormige ondersteuningsplaat voor op de vloer, en monteer daarna de vloerstandaard.

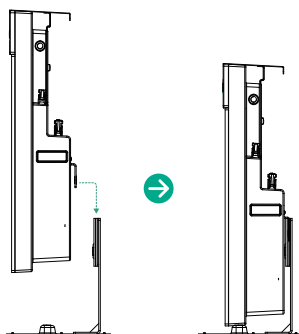

Stap 2

Monteer de AIO 2400 op het samenstel van de onderste beugel.

Optie B: Monteer de AIO 2400 op een degelijke betonnen muur met de meegeleverde montagebeugels.

Montage op de muur

⚠️ Draag een veiligheidsbril en handschoenen bij het boren van gaten.

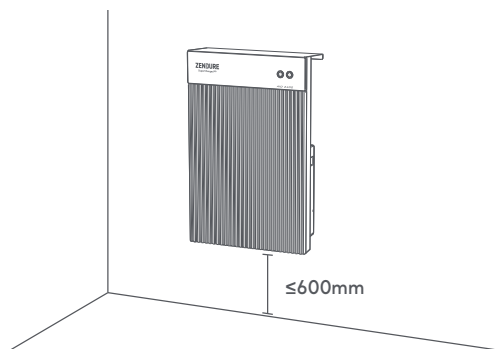

Lijst van gereedschappen

Nr.	Afbeelding	Naam	Deel van een basisset / Apart leverbaar (niet meegeleverd)
1		Elektrische boor	
2		Kruiskopschroevendraaier	
3		Marker/Pen/Potlood	
4		Meetlint	
5		1 beugel voor muurmontage	
6		Zes schroeven voor beugel voor muurmontage M4.7×39	
7		Zes plastic pluggen M8×40	

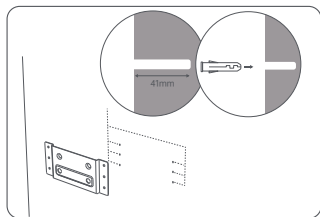

Stap 1

Controleer de montagehoogte van AIO 2400, gebruik de beugel voor muurmontage als hulpmiddel om de gaten te markeren en boor zes gaten in de muur tot een diepte van 41mm.

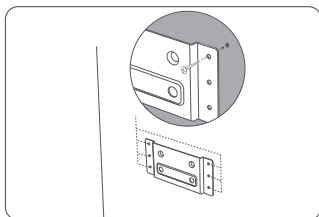

Stap 2

Monteer de beugel voor muurmontage op de muur met de pluggen en schroeven.

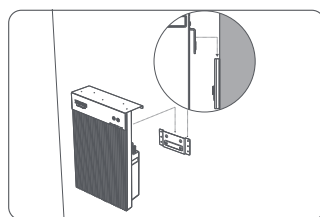

Stap 3

Hang de AIO 2400 aan de beugel voor muurmontage.

6.3 Kabels aansluiten











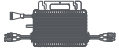

Gebruikt u meerdere zonnecellen als een groep, in serie of parallel, zorg er dan voor dat de maximale bedrijfsspanning (Vm) en de maximale bedrijfsstroom (Im) van elke groep niet hoger zijn dan de maximale ingangsspanning (60V) en de maximale uitgangsstroom (MPPT1 14A, MPPT2 20A). Overschrijd de PV-ingang van de AIO 2400 niet.

De maximale bedrijfsspanning (Vm) en de maximale bedrijfsstroom (Im) van zonnecellen moeten uniform zijn.

Voordat u kabels aansluit, zorgt u ervoor dat de micro-omvormer en de huisinstallatie afgeschakeld zijn en de AIO 2400 uitgeschakeld is.

Enkele AIO 2400

Installatielijst

Nr.	Afbeelding	Naam	Deel van een basisset / Apart leverbaar (niet meegeleverd)
1		AIO 2400 x1	
2		Micro-omvormer x1	
3		BKW-AC-kabel x1 (*De stekker is per land verschillend.)	
4		Zonnepaneel	
5		Verlengkabel voor zonnecel	
6		Parallelkabel voor zonnecel	

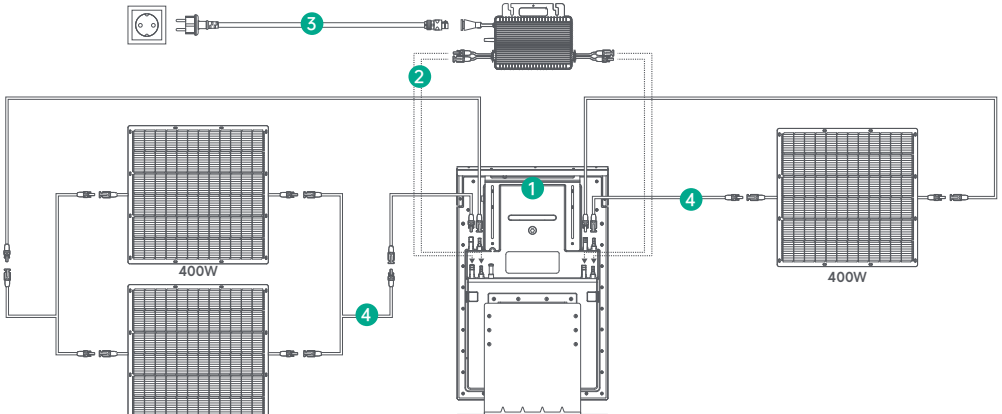

- Stel de hoogte van de beugel op de achterkant van de AIO 2400 naar wens in en monteer de micro-omvormer op de achterzijde van de AIO 2400.
- Sluit de PV-ingangskabel van de micro-omvormer aan op de uitgangsinterface voor de micro-omvormer op de AIO 2400.
- Gebruik de oorspronkelijke BKW-AC-kabel om de micro-omvormer aan te sluiten op een stopcontact in huis.
- Sluit een zonnecel van 400W aan op de PV-ingang 1 van de AIO 2400. Gebruik een verlengkabel voor een zonnecel.
 - Sluit twee zonnecellen van 400W samen aan met een parallelkabel voor zonnecel.
 - Sluit de twee parallel aangesloten zonnecellen van 400W aan op de PV-ingang 2 van de AIO 2400. Gebruik een verlengkabel voor een zonnecel.

Enkele AIO 2400





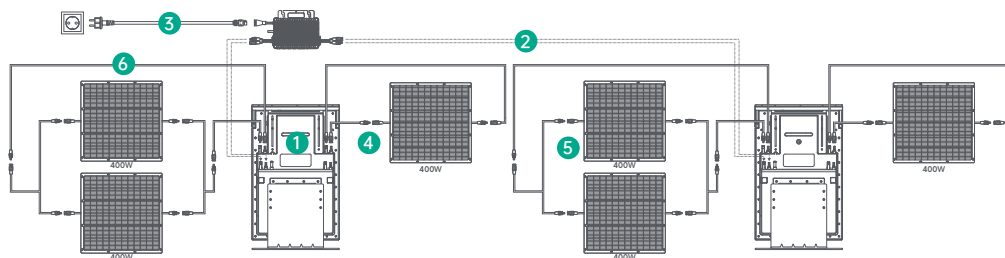



Installatielijst

Nr.	Afbeelding	Naam	Deel van een basisset / Apart leverbaar (niet meegeleverd)
1		AIO 2400 x1	
2		AIO 2400 x1	
3		Micro-omvormer x1	
4		BKW-AC-kabel x1 (*De stekker is per land verschillend.)	
5		Zonnepaneel	
6		Verlengkabel voor zonnecel	
7		Parallelkabel voor zonnecel	



1. Monteer de micro-omvormer op de achterzijde van de eerste AIO 2400.
2. Sluit de PV-ingangskabels van de micro-omvormer aan op de uitgangsinterfaces voor de micro-omvormer Output van beide AIO 2400's, de een na de ander.
3. Gebruik de oorspronkelijke BKW-AC-kabel om de micro-omvormer aan te sluiten op een stopcontact in huis.
4. Sluit een zonnecel van 400W aan op de PV-ingang 1 van de AIO 2400.
5. Sluit twee zonnecellen van 400W samen aan met een parallelkabel voor zonnecel.
6. Sluit de twee parallel aangesloten zonnecellen van 400W aan op de PV-ingang 2 van de AIO 2400.

6.4 Installatiemethode voor het deksel

Nr.	Afbeelding	Naam	Deel van een basisset / Apart leverbaar (niet meegeleverd)
1		AIO 2400 x1	
2		Kruiskopschroevendraaier	
3		Deksel x1	
4		Zes schroeven van deksel M3x10	

Controleer of de micro-omvormer niet hoger komt dan de bovenkant van de AIO 2400. U kunt nu verder gaan met het monteren van het deksel op de AIO 2400.

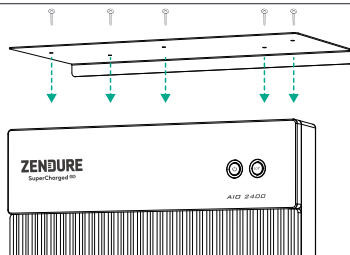

6.5 Specificaties

Capaciteit	2400 Wh
Batterijtype	LiFePO ₄
Draadloos type	Bluetooth, Wifi
PV Ingangsaansluiting	MC4
Spanningsbereik van PV-ingang	Van 16V tot 60V
Vermogen van PV-ingang 1	400W
Stroom van PV-ingang 1	14A
Vermogen van PV-ingang 2	800W
Stroom van PV-ingang 2	20A
Uitgang van micro-omvormer	MC4
Spanningsbereik van uitgang van micro-omvormer	Van 16V tot 60V
Vermogen van uitgang 1 van micro-omvormer	Max. 1200W
Stroom van uitgang 1 van micro-omvormer	30A
Vermogen van uitgang 2 van micro-omvormer	Max. 1200W
Stroom van uitgang 2 van micro-omvormer	30A
Vermogen van uitgang 1 en uitgang 2 van micro-omvormer	Totaal 1200W max
Laadtemperatuur	Van 0°C tot 55°C
Ontlaadtemperatuur	Van -20°C tot 60°C
Afmetingen	657x427x150 mm
Gewicht	31 kg (zonder beugel en deksel)
Waterdichtheid	IP65
Garantie	10 jaar

6.6 De Zendure-app downloaden

📌 Afbeeldingen zijn alleen voor referentie. Zie de werkelijke gebruikersinterface van de app.

De Zendure-app geeft u de mogelijkheid om de opgewekte energie op te slaan in de ingebouwde accu van de AIO 2400 en het opgewekte vermogen te controleren. Het vermogen naar de micro-omvormer kan zijn in het bereik van 30W tot 1200W.

Lees de handleiding van de Zendure-app en krijg hier toegang tot de downloadkoppeling: <https://zendure.com/pages/download-center>.



Privacybeleid

Door Zendure-producten, toepassingen en services te gebruiken, stemt u in met de Gebruiksvoorwaarden en het Privacybeleid van Zendure. Ze zijn te vinden in de sectie "Info" van de pagina "Gebruiker" in de Zendure-app.

💡 *Apparaat toevoegen en bijwerken naar de nieuwste firmwareversie
Gebruikt u het apparaat voor de eerste keer, dan moet de firmware met de Zendure-app worden bijgewerkt. Meer informatie is te vinden in de handleiding van de Zendure-app.

💡 Vermogen van de micro-omvormer instellen
Het maximale zonnevermogen van het AIO 2400-systeem is 1200W. U kunt het uitgangsvermogen van de micro-omvormer instellen. Overtollig vermogen gaat naar de ingebouwde accu.

Bijvoorbeeld: Is het totale zonnevermogen 1200W en hebt u de uitgang op 800W ingesteld, dan gaat de resterende 400W naar de ingebouwde accu.

Tips:

Het duurt even voor het systeem verbonden is met de huisinstallatie en het duurt ongeveer 20 minuten om gegevens met de Zendure-app te synchroniseren. Wacht na installatie 20 minuten voordat u naar de instellingen van de app gaat.

• We adviseren prioriteit te geven aan het laden van de accu tijdens de dag en de micro-omvormer slechts genoeg vermogen te laten produceren van het dagelijkse gebruik. Er zijn een paar manieren om vast te stellen hoe veel energie er voor de nacht opgeslagen moet worden:

1. Tel het energieverbruik van de belangrijkste apparaten en andere apparaten die vrij veel energie gebruiken bij elkaar op.
2. Ga naar de meterkast voordat u naar bed gaat, noteer de waarde op de meter en de tijd. Staat u op, noteer dan opnieuw de meterwaarde en de tijd. U kunt uw basisbelasting berekenen op basis van het verbruik en de verstreken tijd.
3. U kunt een meetapparaat gebruiken dat u monteert tussen het stopcontact en een toestel dat energie verbruikt. Om de basisbelasting te berekenen, noteert u het totale vermogen van alle apparaten die ingeschakeld zijn (inclusief standby).

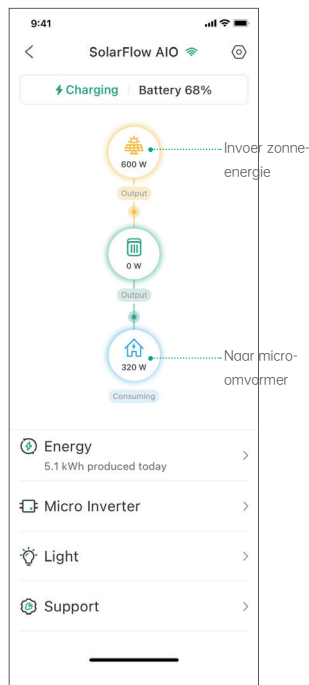

6.7 Verbinding met de AIO 2400 verbreken

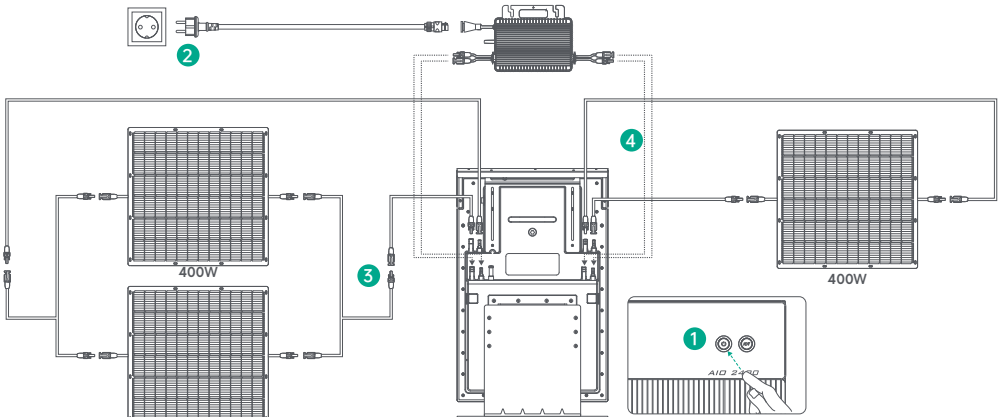

1. Houd de aan/uitknop van de AIO 2400 twee seconden ingedrukt om hem uit te schakelen.
2. Verbreek de verbinding met de huisinstallatie door de stekkers uit het stopcontact te halen.
3. Verbreek de verbinding met de zonnepanelen door de kabels van de twee stel zonnepanelen en de AIO 2400 eruit te trekken.
4. Verbreek de verbinding met de micro-omvormer door de kabels van de micro-omvormer en de AIO 2400 eruit te trekken.
5. Verwijder ten slotte de micro-omvormer van de achterzijde van de AIO 2400.



Binnen de garantieperiode kunt u gebruik maken van retour-, uitwisselings- en reparatiediensten in overeenstemming met deze beleidslijnen.

Garantieperiode

De garantieperiodes voor onze producten zijn als volgt:

Product	Basisgarantie	Garantie-uitbreiding*	Totale garantie
SuperBaseV/Satellietbatterij/Slim thuispaneel	3 jaar	2 jaar	5 jaar
400W zonnepaneel/320W zonnepaneel/ Mobiele EV-lader/Alle met SuperBase V verwante accessoires	3 jaar	N.v.t.	3 jaar
SuperBase Pro/SuperBase M	2 jaar	1 jaar	3 jaar
200W zonnepaneel/Alle met SuperBase Pro en SuperBase M verwante accessoires	2 jaar	N.v.t.	2 jaar
Powerbanken	2 jaar	N.v.t.	2 jaar
Slimme PVHub en AB2000	10 jaar	N.v.t.	10 jaar
AIO 2400	10 jaar	N.v.t.	10 jaar
PVHub-accessoires, zonnekabels, batterijkabels en micro-omvormerkabels	1 jaar	N.v.t.	1 jaar

Er wordt een garantie-uitbreiding aangeboden voor sommige van onze producten. Om een garantie-uitbreiding* te ontvangen, moet u uw product registreren in de Zendure-app. Er kunnen extra kosten of andere voorwaarden betrokken zijn.

De bovenstaande tabel geeft de garantieperiodes aan voor producten die zijn aangeschaft bij Zendure of zijn retailpartners. Garantieperiodes voor producten die zijn besteld via crowdfundingcampagnes van Zendure (Kickstarter, Indiegogo, enz.) kunnen verschillen. Controleer uw productdocumentatie voor meer informatie.

Opmerking: Dit garantiebeleid geldt alleen voor producten van Zendure. Voor bijkomende onderdelen en extra apparaten die door Zendure geleverd zijn, zie de garantievoorwaarden van de daarvoor geldende fabrikant.

De effectieve garantieperiode start vanaf de datum van de aankoop van het product, zoals aangeduid op de desbetreffende factuur, het ontvangstbewijs of het rekeningoverzicht.

Om uw aankoop te controleren en u beter van dienst te zijn, kunnen wij informatie over uw bestelling nodig hebben (het aankoopbewijs met aankoopdatum, bestel-ID/nummer en de naam van de kleinhandelaar), uw garantiekaart en, indien van toepassing, het serienummer van uw product.

Garantie-uitsluitingen

In het geval van schade die is veroorzaakt door de hieronder weergegeven oorzaken, zullen geen garantieclaims worden erkend of geaccepteerd. Claims die betrekking hebben op defecten die worden veroorzaakt door de volgende factoren, worden niet gedekt door de garantieverplichtingen van Zendure.

1. Kan geen aankoopbewijs leveren.
2. Overmacht (stormschade, blikseminslag, overspanning, brand, onweer, overstroming, sociale oorzaken zoals oorlog, oproer, overheidsinterventie, stakingen, embargo's, marktomstandigheden enz.)
3. Accidentele schade, verkeerd gebruik, misbruik, niet-compatibel gebruik, normale slijtage, diefstal, verlies of inbeslagname
4. Onjuist gebruik van elektrische spanning, stroom of frequentie.
5. Verkeerde installatie, inbedrijfstelling, start, configuratie of bediening (in strijd met de richtlijnen die zijn gedetailleerd in de bij elk product geleverde installatiehandleiding).
6. Onvoldoende ventilatie en circulatie die resulteert in onvoldoende koeling en natuurlijke luchtstroom
7. Wijzigingen aan enig onderdeel van het product
8. Niet toegelaten reparatiepogingen
9. Producten waarvan de sticker met het serienummer of de opdruk is verwijderd of vervormd, of waarmee werd geknoeid.
10. Producten die zijn aangeschaft bij onbevoegde dealers of wederverkopers
11. Gratis producten/beloningen/cadeaus
12. Producten die worden gebruikt buiten de aankoopregio, en producten die worden verzonden naar gebieden die gemakkelijk bereikbaar zijn via koerier- of transportdiensten, zoals overzeese en afgelegen eilanden.
13. Cosmetische of oppervlakkige defecten, deuken, markeringen of krasen, die de goede werking van het product niet beïnvloeden.
14. Deze beperkte garantie dekt geen batterijcel of een product dat een batterijcel bevat, tenzij u de batterijcel binnen dertig (30) dagen van ontvangst van het product volledig oplaadt en deze daarna elke 3 maanden minstens één keer oplaadt. Als u dat niet doet, worden de garantie voor de batterijcel en dekking voor alle verwante schade of defecten ongeldig. Het is aanbevolen hem op te laden binnen zeven (7) dagen na ontvangst van het product.
15. Onze garanties zijn niet overdraagbaar van eindgebruiker tot eindgebruiker.

Bovendien mogen deze beperkte garantie en verwante service de oorspronkelijke kosten van het Zendure-product niet overschrijden.

Denk eraan dat deze garantievoorwaarden en -bepalingen onderhevig zijn aan wijzigingen zonder voorafgaande kennisgeving. Het Zendure-ondersteuningsteam behoudt zich het recht voor om een definitieve beslissing te nemen met betrekking tot het in aanmerking komen voor garanteservice en om te bepalen wat de juiste oplossing is, wat vervanging, reparatie of terugbetaling kan omvatten, naar eigen goeddunken.

Aanspraak maken op uw garantie

Stap 1

Maak aanspraak op uw garantie op een van de onderstaande kanalen:

- ① www.zendure.com
- ② E-mail naar support-eu@zendure.com
- ③ Zendure-apps

Stap 2

Bereid u voor met documenten of een korte video met de volgende informatie:

- ① Bestelnummer
- ② Aankoopbewijs
- ③ Serienummer
- ④ Visueel bewijs dat het defect voorstelt (inclusief video of foto)
- ⑤ E-mailadres
- ⑥ Telefoonnummer van contactpersoon
- ⑦ Adres voor het ontvangen van de vervanging

Stap 3

Het Zendure-ondersteuningsteam zal een definitieve beslissing nemen betreffende de garanteservice met ons RMA-rapport. Dit kan opties omvatten, zoals het verzenden van het product voor reparatie, reparatie ter plaatse of vervanging.

Stap 4

Verzend item(s) naar Zendure met uw RMA-nummer op het verzendlabel op de buitenkant van de verpakking. Schrijf het RMA-nummer niet op de groene kartonnen doos.



Lees de handleiding van de Zendure-app en krijg hier toegang tot de downloadkoppeling:

<https://eu.zendure.com/pages/download-center>



<https://zendure.com>

Zendure USA Inc.
ZENDURE TECHNOLOGY CO., LIMITED
Hours: Mon - Fri 9:00 - 17:00 PST
Phone: 001-800-991-6148 (US)
0049-800-627-3067 (DE)

Support / Contact:
<https://zendure.de/pages/contact>
<https://eu.zendure.com/pages/contact-us>
<https://zendure.com/pages/contact>
Website:
<https://zendure.de>
<https://eu.zendure.com>
<https://zendure.com>



ZENDURE TECHNOLOGY CO., LIMITED.
© 2023 Zendure USA Inc. All Rights Reserved.
Printed on recycled materials. Made in China



EU Importer: Zendure DE GmbH
Address: Hoferstraße 9B, 71636 Ludwigsburg