

# Zubehör Klemmstück für Rundzylinder oder Zugankerzylinder KLRC-UNT1

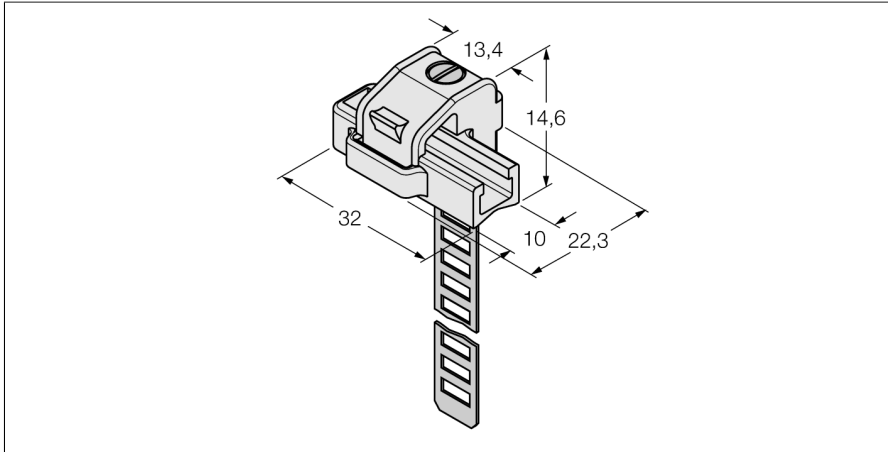

- Montage auf Rundzylindern
- Zylinderdurchmesser: 8...25 mm
- Werkstoff: PA 6I/6T / Neusilber
- Brandklassifikation nach UL94 - V2

Typ	KLRC-UNT1
Ident-No.	6970626
Bauform	Zubehör
Abmessungen	32 x 22,3 x 14,6 mm
Gehäusewerkstoff	Metall/Kunststoff, PA 6I/6T / Neusilber
Klemmstück passend zu Zylinderdurchmesser	8...25 mm