

Bezeichnung	POWER Backup 63 VERTO PLUS DE
Anwendung	Für das Fronius Verto Plus System „Full Backup“
Region	Deutschland
Netztrennung	Allpolige oder dreipolige Trennung (mittels Steckbrücken initial konfigurierbar)
Netzform	3PH 230/400V - TN-C/TN-S oder TT-Netze; KEINTN-C Netz in der Kundenanlage!
Hybrid-Wechselrichter	VERTO PLUS 15.0/17.5/20.0/25.0/30.0/33.3
Steuerung & Überwachung	Fronius Smart Meter TS65A-3 - „Touchscreen“ ist integriert

Alle Werte in [mm]
Abmessungen
Befestigungspunkte

„blau“
„orange“

Innere Anordnung und Komponenten können variantenspezifisch abweichend sein!

Minimale Abstände

oben	200
unten	200
seitlich	200
vorne	800

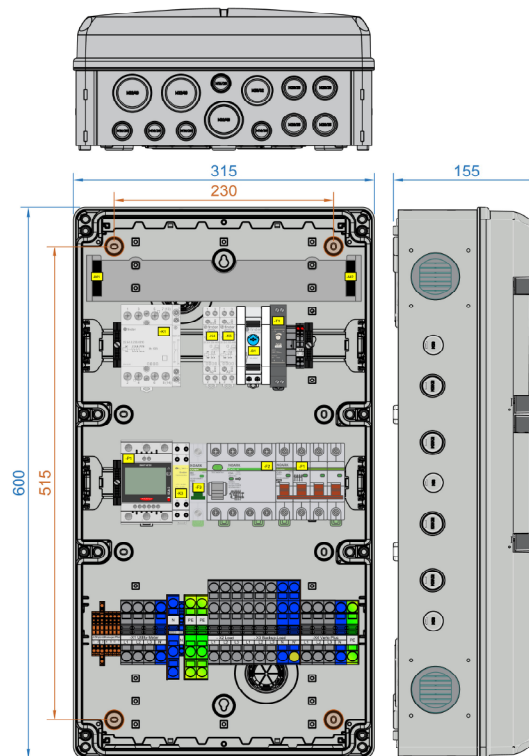

LIEFERUMFANG

Anzahl	Bezeichnung
1	Netzumschaltbox
1	Installationsanleitung
1	Bedienungsanleitung Fronius Smart Meter
1	Schaltplan DIN A3
1 Satz	Abdeckkappen für Befestigungsschrauben
3	Kabelverschraubung M40 inkl. Gegenmutter

Anzahl	Bezeichnung
1	Kabelverschraubung M32 inkl. Gegenmutter
2	Kabelverschraubung M20 inkl. Gegenmutter
1 Satz	Steckbrücken (für Konfiguration Netztrennung)
1	Notstromaufkleber Fronius
1	Warnaufkleber „Gefährliche Spannung“

Stand: (b)

Der Text und die Abbildungen entsprechen dem technischen Stand bei Drucklegung, Änderungen sind vorbehalten. Alle Angaben sind trotz sorgfältiger Bearbeitung ohne Gewähr. Eine Haftung wird ausgeschlossen.

VERSCHALTUNGSUMGEBUNG VERTO PLUS

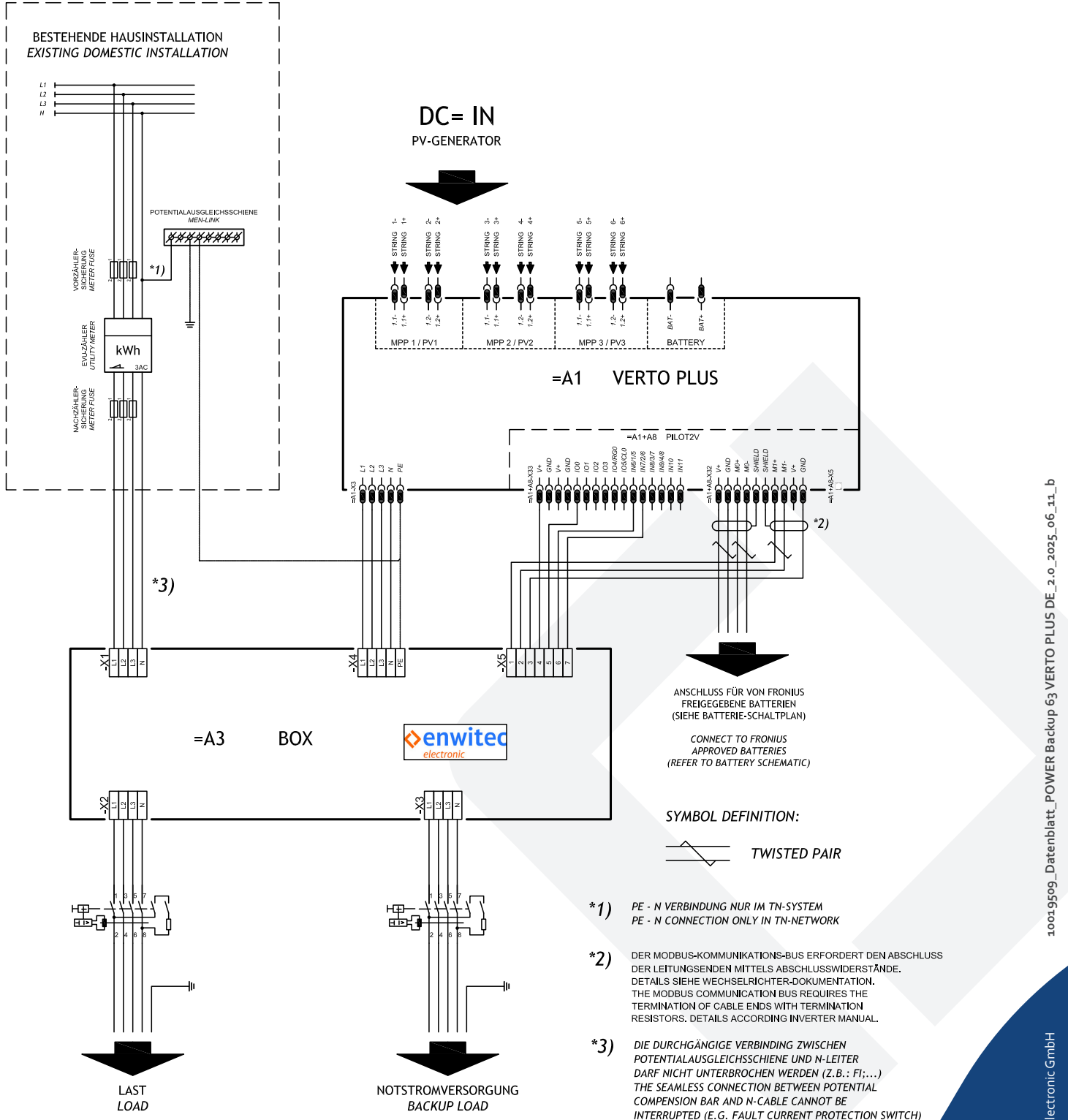

Stand: (b)

Der Text und die Abbildungen entsprechen dem technischen Stand bei Drucklegung, Änderungen sind vorbehalten. Alle Angaben sind trotz sorgfältiger Bearbeitung ohne Gewähr. Eine Haftung wird ausgeschlossen.

INTERNE VERSCHALTUNG

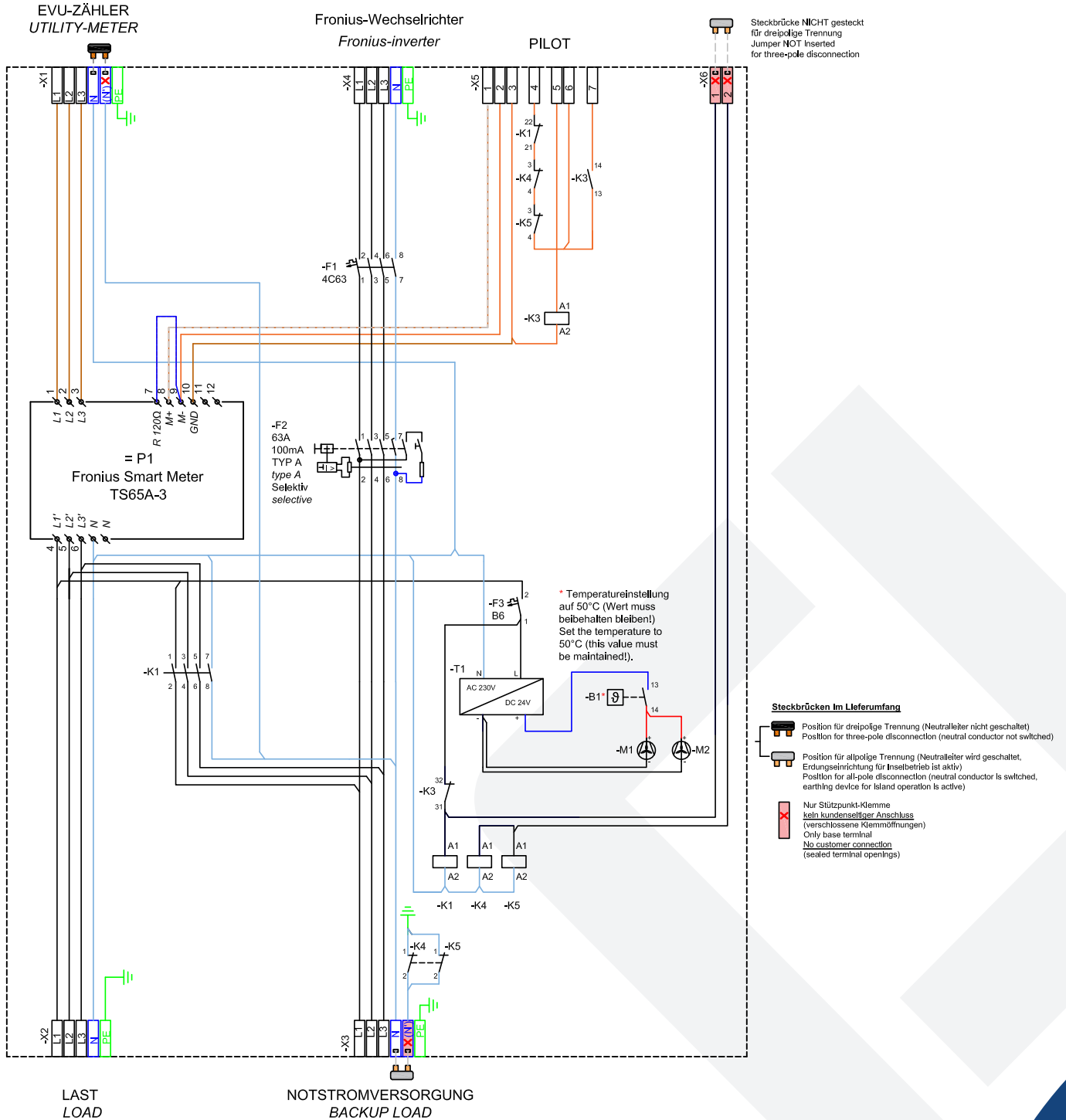





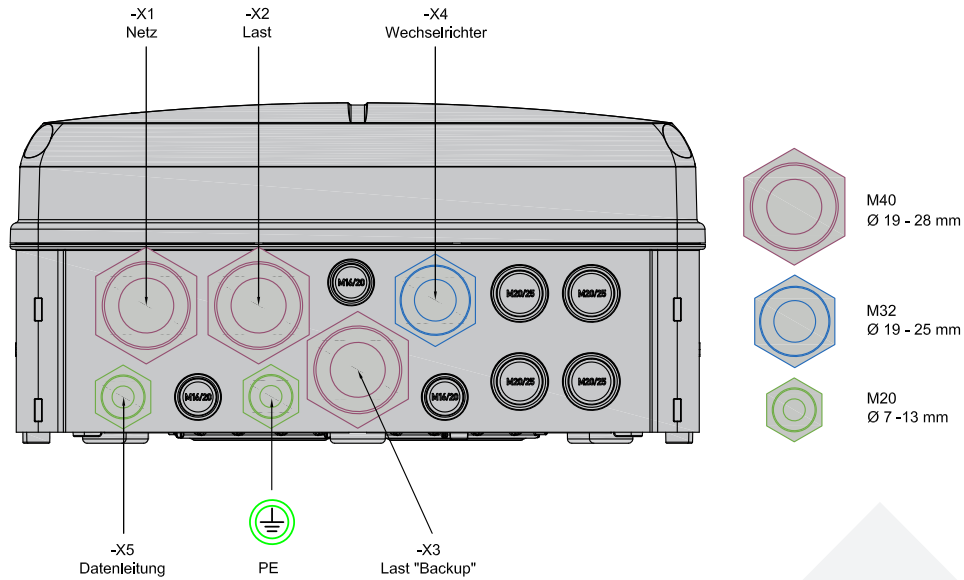

10019509_Datenblatt_POWER Backup 63 VERTO PLUS DE_2.o_2025_06_11_b

Stand: (b)

Der Text und die Abbildungen entsprechen dem technischen Stand bei Drucklegung, Änderungen sind vorbehalten. Alle Angaben sind trotz sorgfältiger Bearbeitung ohne Gewähr. Eine Haftung wird ausgeschlossen.

KABELINFÜHRUNG UND ANSCHLÜSSE



Kabelverschraubung	Klemmleiste	Klemmbereich [mm]	Litzentyp Kupfer	max. Querschnitt [mm ²]	Abisolierlänge [mm]
 M40	-X1 - Netz	19 - 28	eindräftig feindräftig feindräftig mit Aderendhülse	16 25 16	18 - 20
 M40	-X2 - Last	19 - 28	eindräftig feindräftig feindräftig mit Aderendhülse	16 25 16	18 - 20
 M40	-X3 - Last „Backup“	19 - 28	eindräftig feindräftig feindräftig mit Aderendhülse	16 25 16	18 - 20
 M32	-X4 - Fronius Wechselrichter	19 - 25	eindräftig feindräftig feindräftig mit Aderendhülse	16 25 16	18 - 20
 M20	-X5 - Datenleitung	7 - 13	eindräftig feindräftig feindräftig mit Aderendhülse	2,5 2,5 1,5	9 - 11
 M20	PE - Potenzialausgleich	7 - 13	eindräftig feindräftig feindräftig mit Aderendhülse	116 25 16	18 - 20

Stand: (b)

Der Text und die Abbildungen entsprechen dem technischen Stand bei Drucklegung, Änderungen sind vorbehalten. Alle Angaben sind trotz sorgfältiger Bearbeitung ohne Gewähr. Eine Haftung wird ausgeschlossen.

DATENBLATT

ART.NR. 10019509

Netzumschaltbox

POWER Backup 63 VERTO PLUS DE

TECHNISCHE DATEN

NENNWERTE		• zutreffend / - nicht zutreffend
Bemessungsspannung	[V]	3PH - 230/400
Bemessungsisolierspannung	[V]	400
Betriebsfrequenz	[Hz]	50 +/- 5%
Max. prospektiver* Kurzschlussstrom	[kA]	10
Zulässige Netzform		TN-C/S/TT/TN-S
Netztrennung		allpolig oder dreipolig
Max. netzseitige Vorsicherung	[A]	63
Max. thermische Durchgangsleistung $t_a = 40^\circ\text{C}$	[kW]	35
Standby-Verluste, ca.	[W]	14

LEISTUNGSSCHUTZSCHALTER UND FEHLERSTROMSCHUTZSCHALTER		
F1	Verto Plus	MCB[A] 4C63
F2	Verto Plus	RCD[A] Typ A - selectiv, 63/0,1
F3	Steuerstromkreis „Netz“	[A] B6

SCHÜTZE (IEC/EN 61095; IEC/EN60947-1; IEC 60947-5-1)		
K1	Netztrennung	AC1 [A] 63
K4/K5	Erdungseinrichtung	AC1 [A] 25
K3	Kommunikation	AC1 [A] 10
K1/K4/K5	Steuerspannung	[V] 24
K3	Steuerspannung	[V] 12
Brummfrei		•

ENERGIEZÄHLER		
Hersteller		Fronius
Typ		TS65A-3

* ist der maximale, unbeeinflusste Dauerkurzschlussstrom des Netzanschlusses.

Stand: (b)

Der Text und die Abbildungen entsprechen dem technischen Stand bei Drucklegung, Änderungen sind vorbehalten. Alle Angaben sind trotz sorgfältiger Bearbeitung ohne Gewähr. Eine Haftung wird ausgeschlossen.





DATENBLATT

ART.NR. 10019509

Netzumschaltbox

POWER Backup 63 VERTO PLUS DE

TECHNISCHE DATEN

KONFIGURATION NETZTRENNUNG MITTELS STECK-BRÜCKEN (im Lieferumfang enthalten)			• zutreffend / - nicht zutreffend
DREIPOLIG			
X1 - gesteckt zwischen N-N'	16(25) mm ²		
X6 - nicht gesteckt	1,5(2,5) mm ²		
ALLPOLIG			
X3 - gesteckt zwischen N-N'	16(25) mm ²		
X6 - gesteckt zwischen 1-2	1,5(2,5) mm ²		

ALLGEMEIN		
Maße BxHxT (ohne Verschraubungen)	[mm]	315 x 600 x 155
Gewicht, ca.	[kg]	7,6
Betriebstemperaturbereich	[°C]	-5...+35
Temperatur - Transport/Lagerung (24 Std. 70°C)	[°C]	-25...+55
Luftfeuchte - kondensierend erlaubt		-
Luftfeuchte - zulässiger Bereich	[%]	5...60
Verschmutzungsgrad		2
max. Aufstellhöhe über N.N.	[m]	2000
Schutzart IP (EN 60529) t _a = 40°C		30
Outdoor-Eignung (geschützter Bereich)		-
Aufstellungsart		Innenbereich
Schutzklasse (EN 61140)		II
Gehäusematerial		Polycarbonat
RoHS-konform (2011/65/EU)		•
Gehäusefarbe		ähnlich RAL 7035
Deckel		transparent
Montageart		Wandmontage
Verschlussstyp		ohne Werkzeug

SONSTIGES	
Zolltarifnummer	85371098

Stand: (b)

Der Text und die Abbildungen entsprechen dem technischen Stand bei Drucklegung, Änderungen sind vorbehalten. Alle Angaben sind trotz sorgfältiger Bearbeitung ohne Gewähr. Eine Haftung wird ausgeschlossen.

www.enwitec.eu